



ЛОЦМАН:PLM

**Управление инженерными
данными и жизненным
циклом изделия**



Контроль и управление

Жизненный цикл изделия



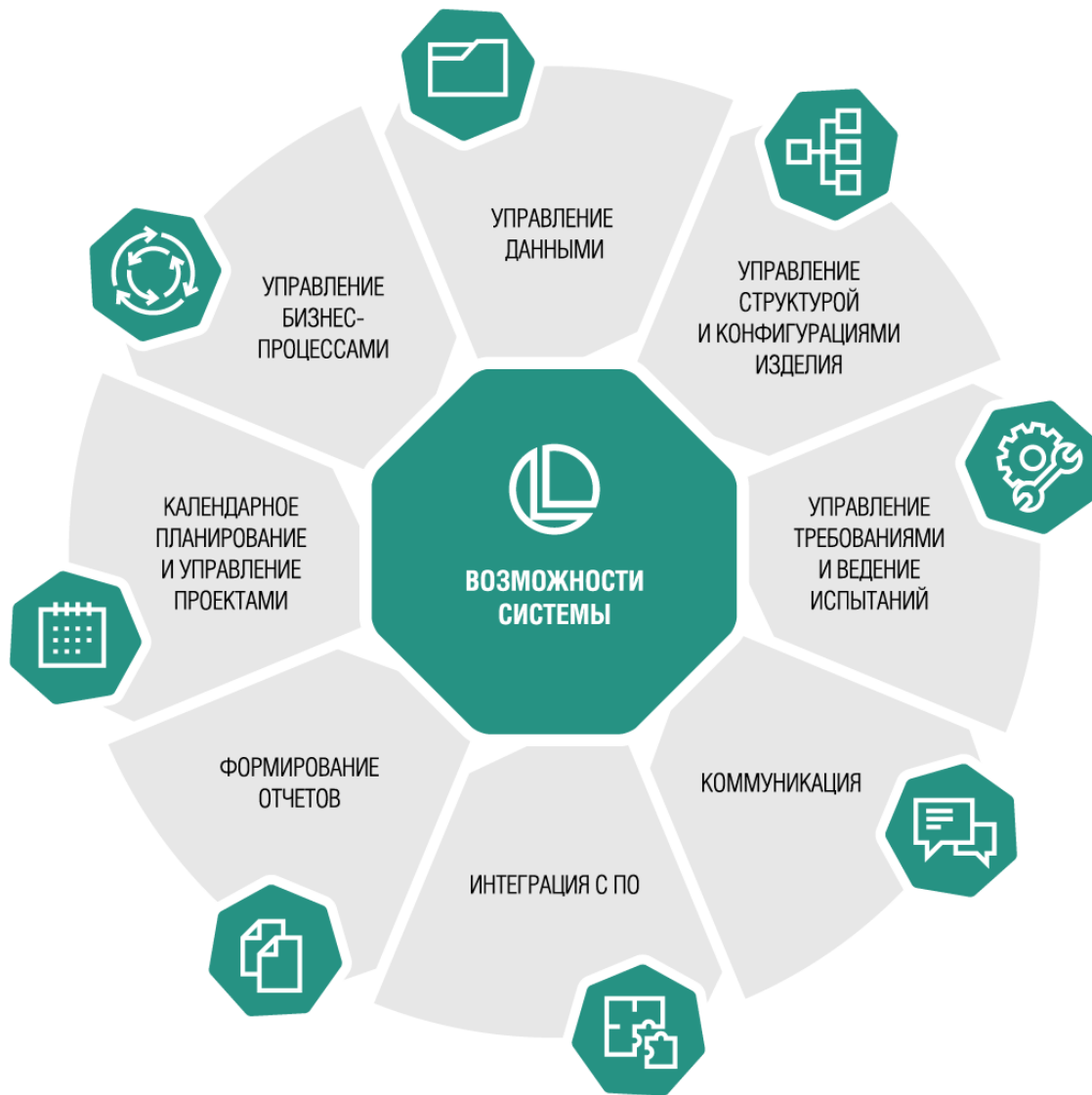

Прикладные модули

Архив

Технология

Управление изменениями

Пакетная печать

Копирование по прототипу

Маркировка документов

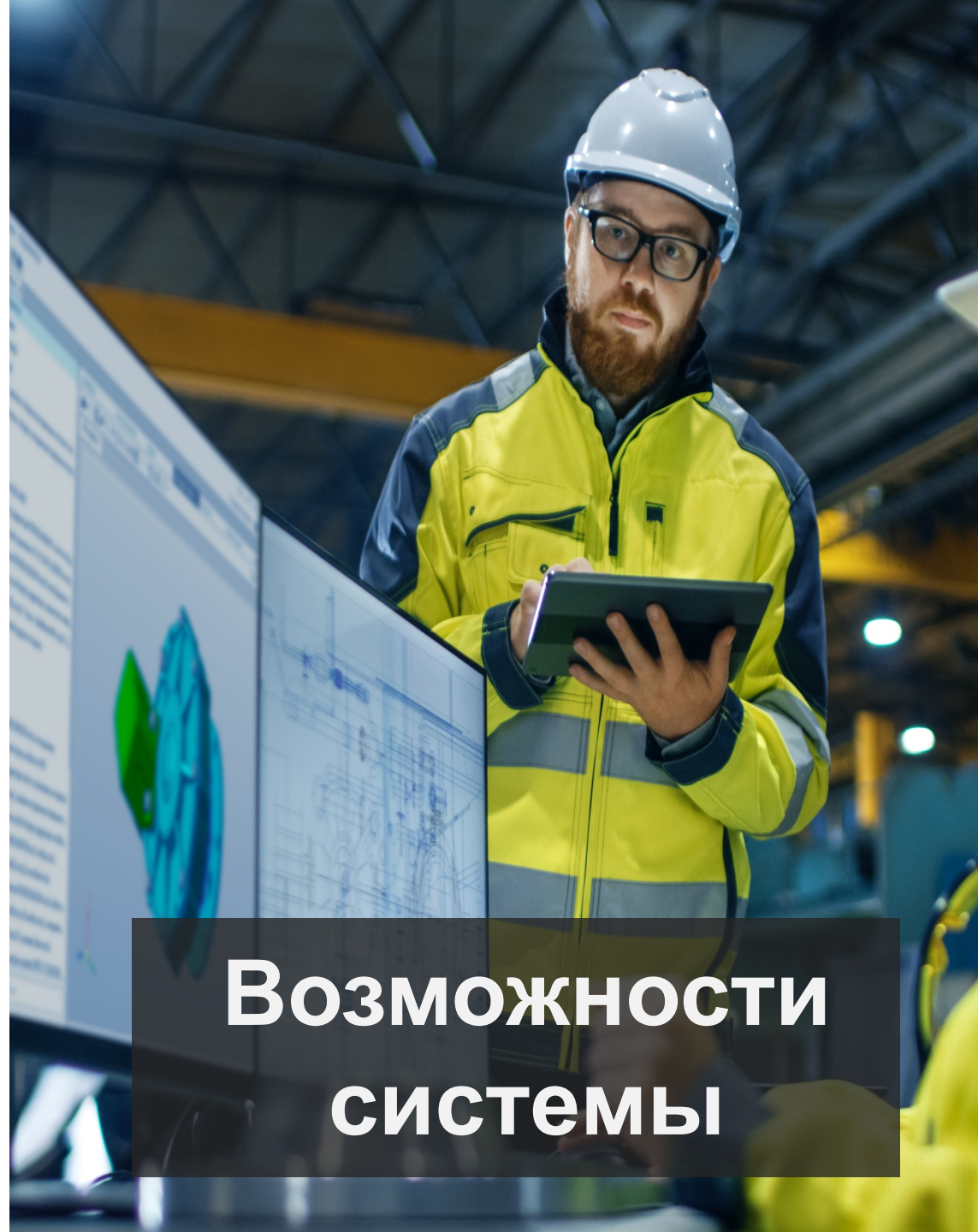

Возможности системы



ЛОЦМАН:PLM

Управление инженерными данными

Управление данными и документацией

Управление данными и документацией об изделии, включая требования, конструкцию, технологию изготовления и другую информацию на каждом из этапов жизненного цикла





ЛОЦМАН:PLM

Управление инженерными данными

Возможности адаптации

Настройка состава, расположения областей данных и содержимого

Подключение собственных ActiveX-форм

Сохранение условий многокритериального поиска

Выборки и виртуальные папки

Списки избранных объектов

The screenshot displays the LOZMAN:PLM software interface. The main window shows a Bill of Materials (BOM) table with columns for 'Ключевой атрибут', 'Наименование', 'Кол.', 'Масса', 'Источник поступления', 'Раздел спецификации', and 'Разработал'. The table lists various components of a gearbox assembly, including gears, shafts, and housing parts, with their respective quantities and masses. A 3D model of the gearbox assembly is visible on the right side of the interface, showing a blue housing and a green shaft. The interface also includes a menu bar at the top, a toolbar, and a status bar at the bottom.

Ключевой атрибут	Наименование	Кол.	Масса	Источник поступления	Раздел спецификации	Разработал
Издлия основного производства	-	-	-	-	-	-
078.505.9.0100.00, версия 1	Редуктор	-	44.9625 кг	Изготовленное	Сборочные единицы	CISA\Администратор
078.505.9.0100.00 ЭСБ, версия 1	Электронная модель сборочной единицы	-	-	-	-	-
078.505.9.0100.00, версия 1	Спецификация	-	-	-	-	-
078.505.9.0100.00 СБ, версия 1	Редуктор	-	-	-	-	-
078.505.9.0100.00 ВОВ, версия 1	Ведомость оснастки	-	-	-	-	-
078.505.9.0120.00, версия 1	Мотор в сборе	1	10.037	-	Сборочные единицы	CISA\Администратор
078.505.0.0101.00, версия 1	Вал	1	9.6796 кг	Изготовленное	Детали	CISA\Администратор
078.505.0.0103.00, версия 1	Колесо зубчатое	1	6.329 кг	Изготовленное	Детали	CISA\Администратор
078.505.0.0104.00, версия 1	Корпус	1	4.7858	Изготовленное	Детали	CISA\Администратор
078.505.0.0105.00, версия 2	Крышка	1	1.909 кг	Изготовленное	Детали	CISA\Администратор
078.505.0.0106.00, версия 1	Крышка корпуса	1	7.98 кг	Изготовленное	Детали	CISA\Администратор
078.505.0.0107.00, версия 1	Кольцо	1	0.119 кг	Изготовленное	Детали	CISA\Администратор
078.505.0.0110.00, версия 1	Сальник	1	0.0144	Изготовленное	Детали	CISA\Администратор
Кольцо В50 ГОСТ 13940-86, ГОСТ 13940-86, версия 1	Кольцо В50 ГОСТ 13940-86	1	0.0302	Покупное	Стандартные изделия	CISA\Администратор
Болт М12-6хх35-109.30ХГСА (S18) ГОСТ 7798-70	-	4	0.04534 кг	Покупное	Стандартные изделия	-
Болт М8-6хх25-109.30ХГСА ГОСТ 7798-70	-	8	0.01484 кг	Покупное	Стандартные изделия	-
Болт М8-6хх30-109.30ХГСА ГОСТ 7798-70	-	7	0.01712 кг	Покупное	Стандартные изделия	-
Подшипник 410 ГОСТ 8338-75	-	1	1.89 кг	Покупное	Стандартные изделия	-
Подшипник 411 ГОСТ 8338-75	-	1	2.29 кг	Покупное	Стандартные изделия	-
Шайба 12 БрКМц3-1 ГОСТ 6402-70	-	4	0.003726 кг	Покупное	Стандартные изделия	-
Шайба вл БрКМц3-1 ГОСТ 6402-70	-	15	0.00089316 кг	Покупное	Стандартные изделия	-
Шпонка 10х8х40 ГОСТ 23360-78	-	1	0.02375 кг	Покупное	Стандартные изделия	-
078.505.9.0100.00, версия 1	-	-	-	-	-	-
АГ52.771.071, версия 1	Тележка АГ52	-	18516.1209 кг	-	Сборочные единицы	-
ВАТР.134566.001, версия 1	Вал	-	2 кг	-	-	-
Изменения	-	-	-	-	-	-
Инвентарные книги	-	-	-	-	-	-
Планы	-	-	-	-	-	-



Управление требованиями и данными испытаний

Импорт требований из текстовых и табличных документов

Экспорт требований в документ с возможностью согласования с внешними контрагентами

Разработка спецификаций требований к изделию и его компонентам

Импорт

Требования 3.xlsx
C:\Users\ekud\A\Desktop\Требования 3

Шаблон: Новый шаблон, Спецификация тре..., 13и123123зм, глобальный

Источник данных

Лист: Лист5

Использовать имя листа как префикс объекта

Автоопределение области данных:

Тип импортируемых элементов

Требования

Объекты спецификации требований

Трассировка (Связь)

Параметры обработки содержимого спецификации

Автоопределение иерархии по нумерации:

Исключить нумерацию в Описании и Наименовании

Параметры обработки конфликтов

Обновлять существующие в базе объекты

Создавать новые версии

Игнорировать

Дополнительные параметры импорта

Создавать наименование из описания

Иерархия импорта	Наименование		
<Игнорировать>	<Игнорировать>	<Игнорировать>	<Игнорировать>
1	Тактико-технические требования к изделию	1Тактико-технические требования к изделию	1Та
1.1	Требования назначения	1.1Требования назначения	1.1Т
1.1.1	Требования КА	1.1.1Требования КА	1.1.1
1.1.1.1	Требования общие	1.1.1.1Требования общие	1.1.1
1.1.1.1.1	Требование к массе космического аппарата	1.1.1.1.1Требование к массе космического аппарата	1.1.1

❗ Не выбраны обязательные столбцы:
Описание
Ключевой атрибут
Наименование
Типы объектов
Иерархия импорта

Импортировать Отменить



Управление требованиями и данными испытаний

Системный анализ и формирование функциональной модели изделия

Определение характеристик изделия и формирование логической архитектуры

Связывание требований с функциями, логическими компонентами и конструктивными компонентами изделия

Наименование
Логическая архитектура
Насосная станция модульного типа
Повышение давления воды в водопроводе (ГПФ)
Насос
Требование к типу насоса, версия 1.0
КПД в номинальной точке, версия 1.0
Материал корпуса, версия 1.0
Материал защитных втулок вала, версия 1.0
Материал колец щелевых уплотнений, версия 1.0
Напор, версия 1.0
Электродвигатель насоса
Автоматическая система управления
Шкаф управления насосами
Шкаф управления электрофицированными задвижками
Здание насосной станции
Электроотопление
Система вентиляции
Система автоматического ввода резерва (АВР)
Электрооборудование станции
Система АСУТП
Датчики охранной сигнализации



Управление требованиями и данными испытаний

Отслеживание выполнения требований по результатам испытаний, в том числе виртуальных

Отслеживание характеристик требований в 3D-модели КОМПАС

Контроль полноты связности/покрытия требований

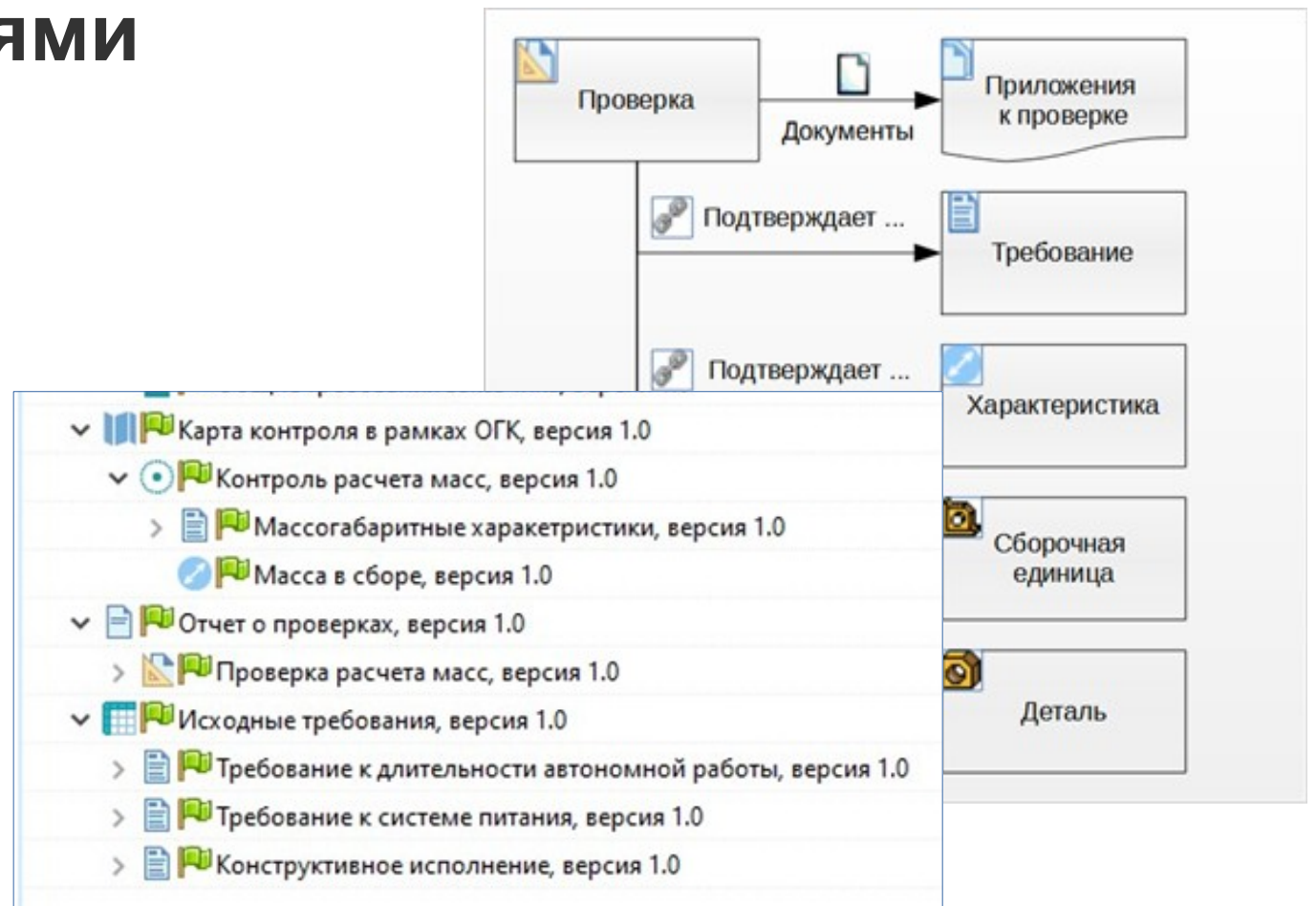

Планирование и управление проектами

- Формирование иерархической структуры задач
- Назначение задач исполнителям
- Отображение задач на диаграмме Ганта
- Индикация конфликтов планирования
- Автоматический режим расчета расписания на основе взаимосвязей задач
- Автоматический запуск связанных бизнес-процессов
- Фильтры и отчеты

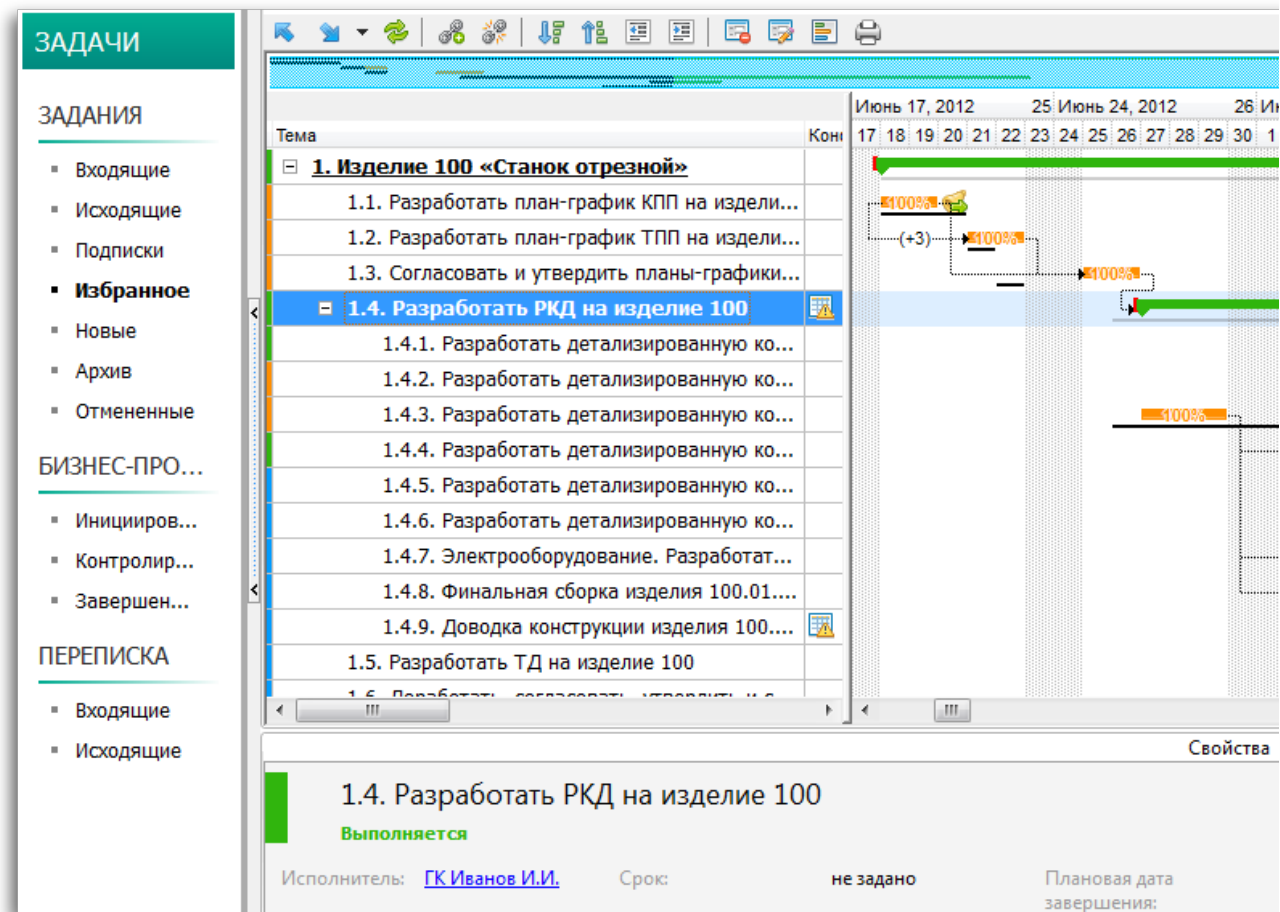

The screenshot displays the LOZMAN:PLM software interface. On the left, a sidebar contains navigation options: ЗАДАЧИ (TASKS), БИЗНЕС-ПРО... (BUSINESS PROC...), and ПЕРЕПИСКА (CORRESPONDENCE). Under ЗАДАЧИ, there are sections for ЗАДАНИЯ (TASKS) with filters like 'Входящие' (Incoming), 'Исходящие' (Outgoing), 'Подписки' (Subscriptions), 'Избранное' (Favorites), 'Новые' (New), 'Архив' (Archive), and 'Отмененные' (Cancelled); and ПЕРЕПИСКА (CORRESPONDENCE) with filters 'Входящие' (Incoming) and 'Исходящие' (Outgoing). The main area shows a task list with columns for 'Тема' (Topic) and 'Конн' (Connections). The selected task is '1.4. Разработать РКД на изделие 100' (Develop technical drawings for product 100), which is marked as 'Выполняется' (In progress). Below the list, a Gantt chart shows the task's progress over time, with a green bar indicating 100% completion. The chart includes dates from July 17, 2012, to July 26, 2012. At the bottom, a detailed view of the selected task shows the performer 'ГК Иванов И.И.' (GK Ivanov I.I.), the deadline 'не задано' (not set), and the planned completion date.

Тема	Конн
1. Изделие 100 «Станок отрезной»	
1.1. Разработать план-график КПП на издели...	
1.2. Разработать план-график ТПП на издели...	
1.3. Согласовать и утвердить планы-графики...	
1.4. Разработать РКД на изделие 100	
1.4.1. Разработать детализированную ко...	
1.4.2. Разработать детализированную ко...	
1.4.3. Разработать детализированную ко...	
1.4.4. Разработать детализированную ко...	
1.4.5. Разработать детализированную ко...	
1.4.6. Разработать детализированную ко...	
1.4.7. Электрооборудование. Разработат...	
1.4.8. Финальная сборка изделия 100.01....	
1.4.9. Доводка конструкции изделия 100....	
1.5. Разработать ТД на изделие 100	
1.6. Разработать, согласовать, утвердить и с...	

1.4. Разработать РКД на изделие 100
Выполняется

Исполнитель: [ГК Иванов И.И.](#) Срок: не задано Плановая дата завершения:

Учет трудозатрат

При планировании и выдаче заданий руководители могут указывать плановые трудозатраты, а исполнители отчитываться по фактическим трудозатратам

Система позволяет гибко настраивать атрибуты заданий и планов

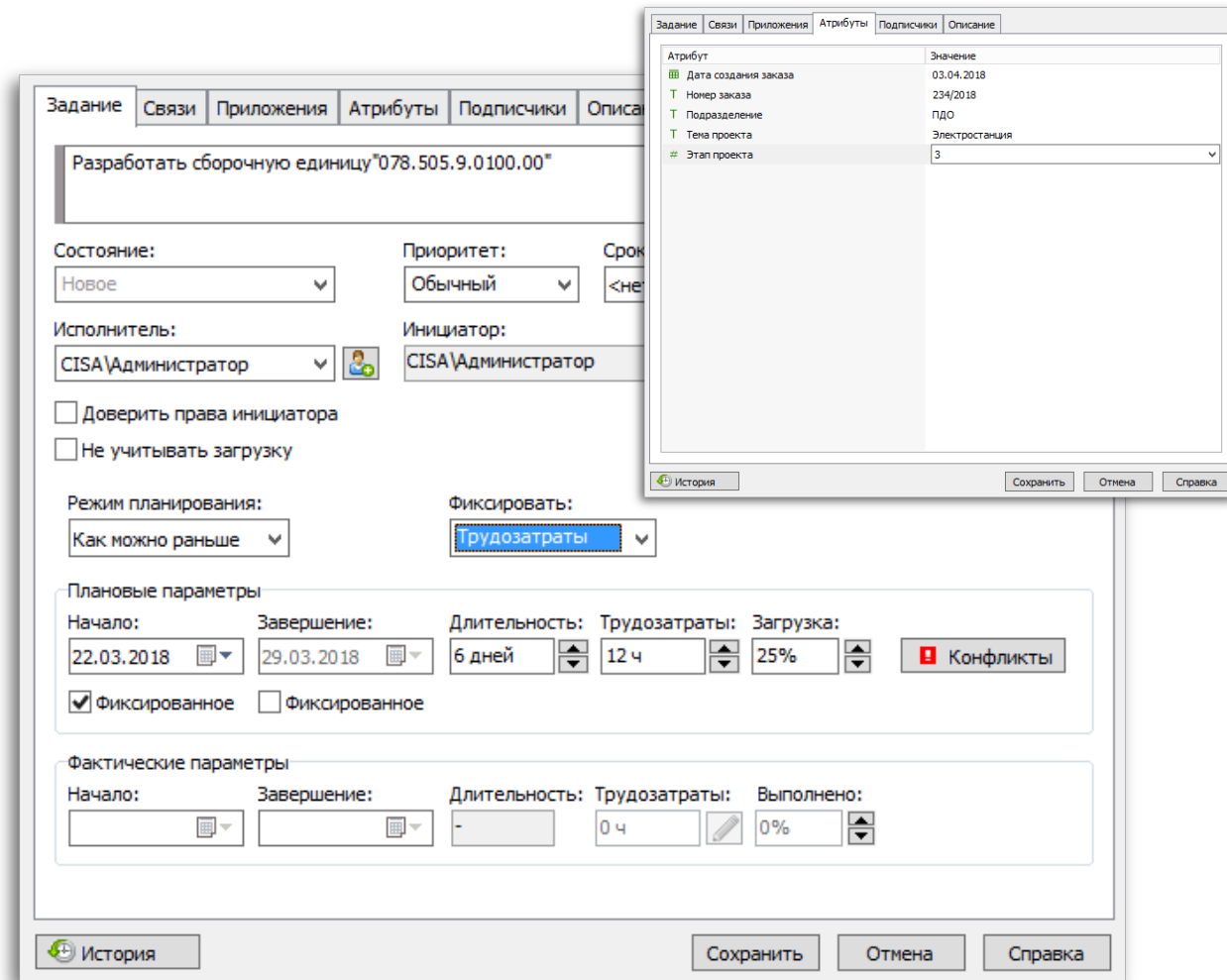

The screenshot displays the 'Задание' (Task) configuration window in the LOZMAN:PLM system. The task title is 'Разработать сборочную единицу "078.505.9.0100.00"'. The status is 'Новое' (New), priority is 'Обычный' (Normal), and the initiator is 'CISA\Администратор'. The planning mode is set to 'Как можно раньше' (As early as possible) and fixed to 'Трудозатраты' (Effort). The task is fixed, and the 'Конфликты' (Conflicts) button is visible.

The 'Плановые параметры' (Planned parameters) section includes:

- Начало: 22.03.2018
- Завершение: 29.03.2018
- Длительность: 6 дней
- Трудозатраты: 12 ч
- Загрузка: 25%

The 'Фактические параметры' (Actual parameters) section includes:

- Начало: (empty)
- Завершение: (empty)
- Длительность: -
- Трудозатраты: 0 ч
- Выполнено: 0%

An 'Атрибуты' (Attributes) dialog box is open, showing a table of attributes:

Атрибут	Значение
Дата создания заказа	03.04.2018
Номер заказа	234/2018
Подразделение	ПДО
Тема проекта	Электростанция
Этап проекта	3



ЛОЦМАН:PLM

Управление структурой изделия

Управление электронной структурой изделия

Электронная структура может формироваться как вручную в ЛОЦМАН:PLM, так и путем импорта данных из CAD-систем.

Возможность работы с различными видами структур изделия: конструктивной и технологической.

The screenshot displays the LOZMAN:PLM software interface. The main window shows a Bill of Materials (BOM) table with columns for 'Наименование', 'Кол.', 'Масса', 'Источник поступления', 'Раздел спецификации', and 'Разработал'. The table lists various components and their quantities and weights. A 3D model of a mechanical assembly is visible on the right side of the interface.

Наименование	Кол.	Масса	Источник поступления	Раздел спецификации	Разработал
Редуктор	-	44.9625 кг	Изготовленное	Сборочные единицы	CISA\Администратор
Электронная модель сборочной единицы	-	-	-	-	-
Спецификация	-	-	-	-	-
Редуктор	-	-	-	-	-
Ведомость оснстки	-	-	-	-	-
Мотор в сборе	1	10.037	-	Сборочные единицы	CISA\Администратор
Вал	1	9.6796 кг	Изготовленное	Детали	CISA\Администратор
Колесо зубчатое	1	6.329 кг	Изготовленное	Детали	CISA\Администратор
Корпус	1	4.7858	Изготовленное	Детали	CISA\Администратор
Крышка	1	1.909 кг	Изготовленное	Детали	CISA\Администратор
Крышка корпуса	1	7.98 кг	Изготовленное	Детали	CISA\Администратор
Кольцо	1	0.119 кг	Изготовленное	Детали	CISA\Администратор
Сальник	1	0.0144	Изготовленное	Детали	CISA\Администратор
Кольцо В50 ГОСТ 13940-86, версия 1	1	0.0302	Покупное	Стандартные изделия	CISA\Администратор
Болт М12-6хх35. 109.30ХГСА (S18) ГОСТ 7798-70	4	0.04534 кг	Покупное	Стандартные изделия	-
Болт М8-6хх25. 109.30ХГСА ГОСТ 7798-70	8	0.01484 кг	Покупное	Стандартные изделия	-
Болт М8-6хх30. 109.30ХГСА ГОСТ 7798-70	7	0.01712 кг	Покупное	Стандартные изделия	-
Подшипник 410 ГОСТ 8338-75	1	1.89 кг	Покупное	Стандартные изделия	-
Подшипник 411 ГОСТ 8338-75	1	2.29 кг	Покупное	Стандартные изделия	-
Шайба 12 БрКМц3-1 ГОСТ 6402-70	4	0.003726 кг	Покупное	Стандартные изделия	-
Шайба 8П БрКМц3-1 ГОСТ 6412-70	15	0.00089316 кг	Покупное	Стандартные изделия	-
Шпонка 10х8х40 ГОСТ 23360-78	1	0.02375 кг	Покупное	Стандартные изделия	-
Тележка АГ52	18516.1209 кг	-	-	Сборочные единицы	-
Вал	2 кг	-	-	-	-

Виды структур

- В модели данных можно настроить дополнительные виды структур
- Настройка отображения состава структур с учетом связей между входящими в них объектами
- Настройка прав доступа к различным видам структур разным пользователям

72001.061.23.100, версия 2		Патрон центрирующий	
72001.061.23.150, версия 3		Патрон центрирующий	1
72001.061.23.151, версия 1		Диск	1
72001.061.23.152, версия 1		Корпус	1
72001.061.23.153, версия 1		Винт	3
72001.061.23.154, версия 1		Втулка	1
72001.061.23.101, версия 2		Винт	1
72001.061.23.102, версия 2		Гайка	1
72001.061.23.103, версия 2		Кулачок основной	3
72001.061.23.105, версия 2		Кулачок	3
72001.061.23.107, версия 2		Крестовина	1
72001.061.23.108, версия 2		Шток	1
72001.061.23.111, версия 2		Винт	9
72001.061.23.112, версия 2		Шпилька	6
72001.061.23.113, версия 2		Гайка	6
72001.061.23.114, версия 2		Сухарь	3
72001.061.23.115, версия 2		Крышка	1
72001.061.23.122, версия 2		Втулка	1
Винт В.М10-6gx16 ГОСТ 17475-80		—	3
Винт М10-6gx20.45Н.45.05 ГОСТ 1476-93		—	1
Винт М12-6gx55.88.35.05 ГОСТ 11738-84		—	21
Винт М24-6gx100.88.35.05 ГОСТ 11738-84		—	6
Винт с цилиндрической головкой и шестигранным углублением под ключ ГОСТ Р ИСО 4762 - М36 x 200		—	1
Кольцо 70 II ГОСТ 2833-77		—	1
Масленка 3.1.2.Ц6 ГОСТ 19853-74		—	4
Шарик 9-3 ГОСТ 3722-81		—	1
Штифт 2.10x80 ГОСТ 3128-70		—	6
Штифт 2.3x6 ГОСТ 3128-70		—	6

Конструктивная
ЭСИ

72001.061.23.100, версия 1		Патрон центрирующий	
72001.061.23.150-107, версия 1		Патрон в сборе с крестовиной	1
72001.061.23.107, версия 2		Крестовина	1
72001.061.23.151, версия 1		Диск	1
72001.061.23.152, версия 1		Корпус	1
72001.061.23.153, версия 1		Винт	3
72001.061.23.154, версия 1		Втулка	1
72001.061.23.101, версия 2		Винт	1
72001.061.23.102, версия 2		Гайка	1
72001.061.23.103, версия 2		Кулачок основной	3
72001.061.23.105, версия 2		Кулачок	3
72001.061.23.108, версия 2		Шток	1
72001.061.23.108_Образец, версия 1		Образец-свидетель	—
72001.061.23.111, версия 2		Винт	9
72001.061.23.112, версия 2		Шпилька	6
72001.061.23.113, версия 2		Гайка	6
72001.061.23.114, версия 2		Сухарь	3
72001.061.23.115, версия 2		Крышка	1
72001.061.23.122, версия 2		Втулка	1
Винт В.М10-6gx16 ГОСТ 17475-80		—	3
Винт М10-6gx20.45Н.45.05 ГОСТ 1476-93		—	1
Винт М12-6gx55.88.35.05 ГОСТ 11738-84		—	21
Винт М24-6gx100.88.35.05 ГОСТ 11738-84		—	6
Винт с цилиндрической головкой и шестигранным углублением под ключ ГОСТ Р ИСО 4762 - М36 x 200		—	1
Кольцо 70 II ГОСТ 2833-77		—	1
Масленка 3.1.2.Ц6 ГОСТ 19853-74		—	4
Шарик 9-3 ГОСТ 3722-81		—	1
Штифт 2.10x80 ГОСТ 3128-70		—	6
Штифт 2.3x6 ГОСТ 3128-70		—	6

Производственно-технологическая
ЭСИ

Конфигурируемые структуры изделия

Возможность создания точных и динамических структур изделия на основе единой модели данных

Конфигурирование изделий на основе динамических структур с учетом применяемости

Точно		Динамически		Поиск...						
Поз.	С...	Обозначение	Наименование	Кол...	Подпись	Изм...				
		AG52.289.047	Рессорное подвешивание		Проверить действительнос...	1				
		AG52.289.047 ЭСБ	Рессорное подвешивание. Электронная модель сборочной единицы		Проверить действительнос...	1				
		AG52.289.047	Рессорное подвешивание. Спецификация		Проверить действительнос...	1				
		AG52.289.047 СБ								
1		AG52.040.111	Стойка	2	Проверить действительнос...	1				
2		AG52.155.033		2						
3		AG52.285.014		1						
6		AG52.043.063		2						
7		AG52.144.418		2						
8		AG52.152.660		1						
9		AG52.152.708	Планка	1	Проверить действительнос...	1				
1		AG52.153.908		2						
1		AG52.200.402		1						
1		AG52.200.510	Валик	2	Проверить действительнос...	1				
1		AG52.210.304		4						
1		AG52.281.719	Пружина	2	Проверить действительнос...	1				
1		AG52.940.122		4						
1		AG52.940.190		2						
1		AG52.950.724		2..6						
1		AG52.НО4.190		2						
2		Болт М12х25 (S18) ГОСТ 15589-70		4						
2		Болт М16х30 ГОСТ 15589-70		2						

Всего в дереве

Конфигурируемые структуры изделия

Конфигурирование динамических структур по версиям входящих составных частей на:

- Дату
- Номер заказа
- Обозначение извещения
- Номер экземпляра конечного изделия

Конфигурация «Последние утвержденные версии»

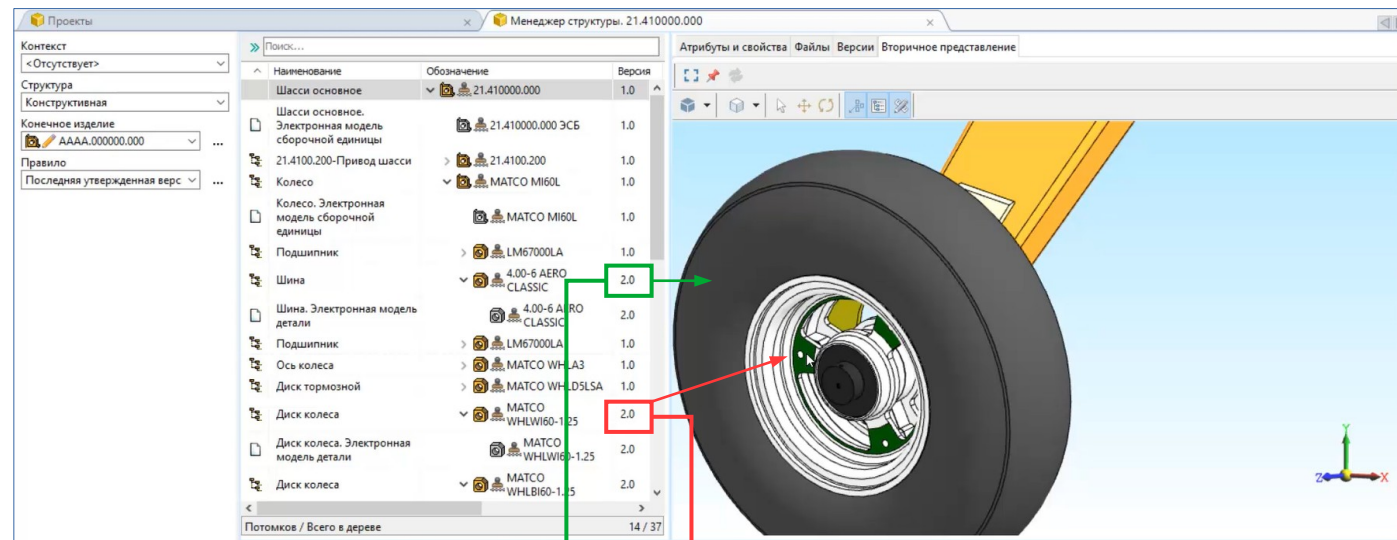

Конфигурация «На серийный № 1»

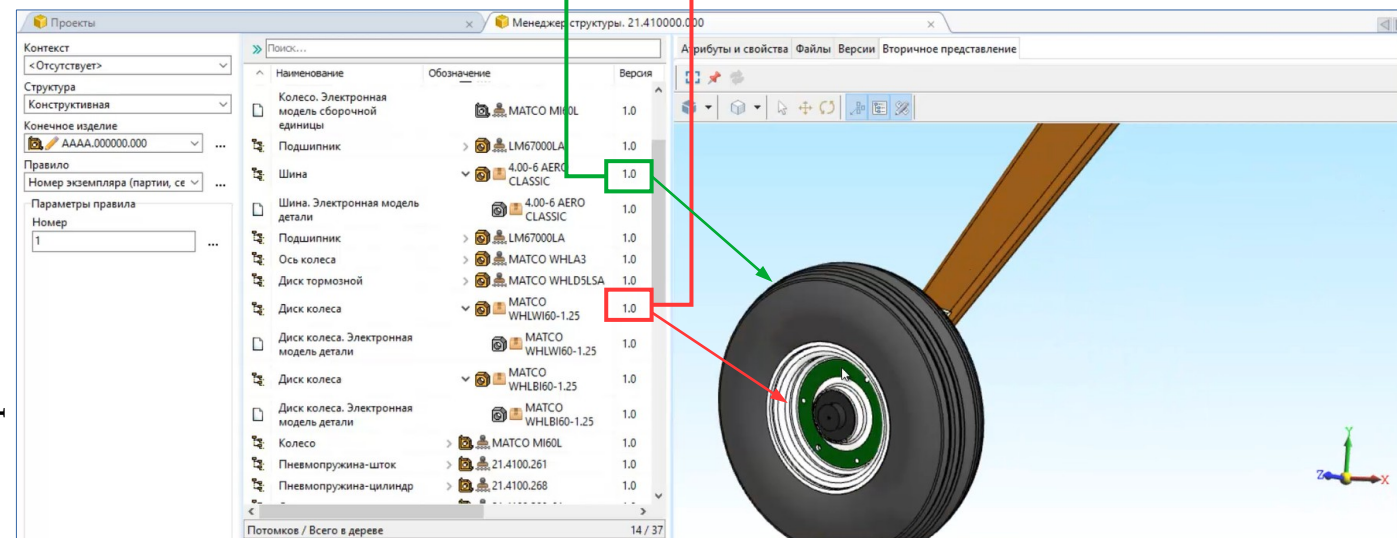



Управление вариантами замен

В состав конкретного изделия, в зависимости от предъявляемых к нему потребительских или производственных требований, могут входить различные (заменяющие) объекты или наборы объектов.

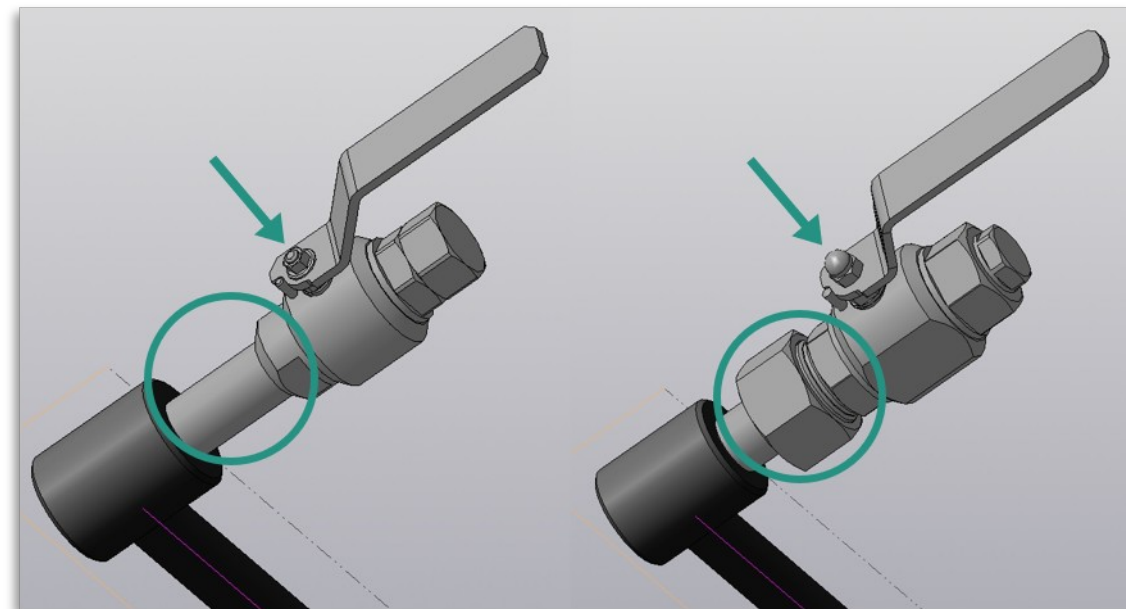
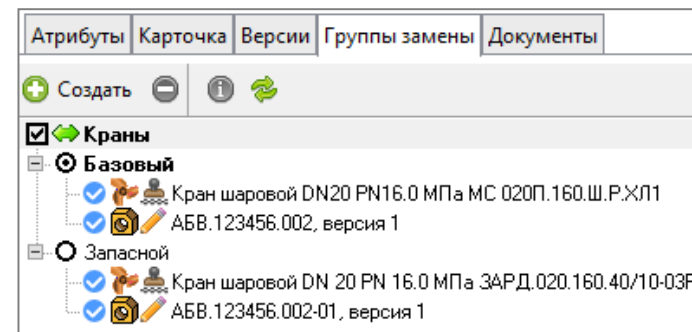

Быстрый просмотр

Работа со вторичным представлением в формате «с3d»:

- Сравнение 2D
- Сравнение 3D
- Частичная загрузка компонентов

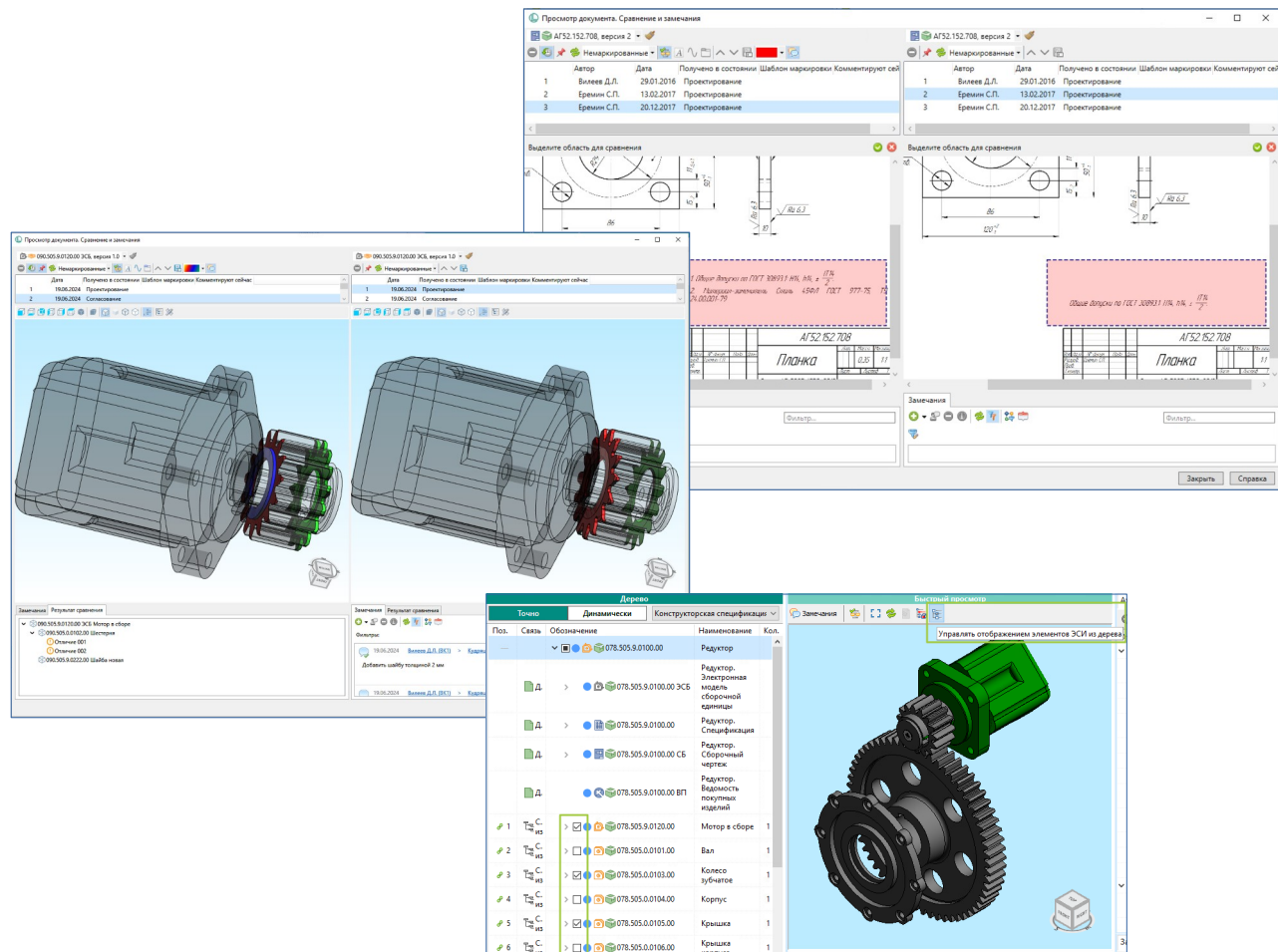



ЛОЦМАН:PLM

Интеграция с CAD/CAE/EDA/ECAD

Интеграция с CAD/CAE/EDA/ECAD

В базовой поставке:

 КОМПАС-3D

 DeltaDesign

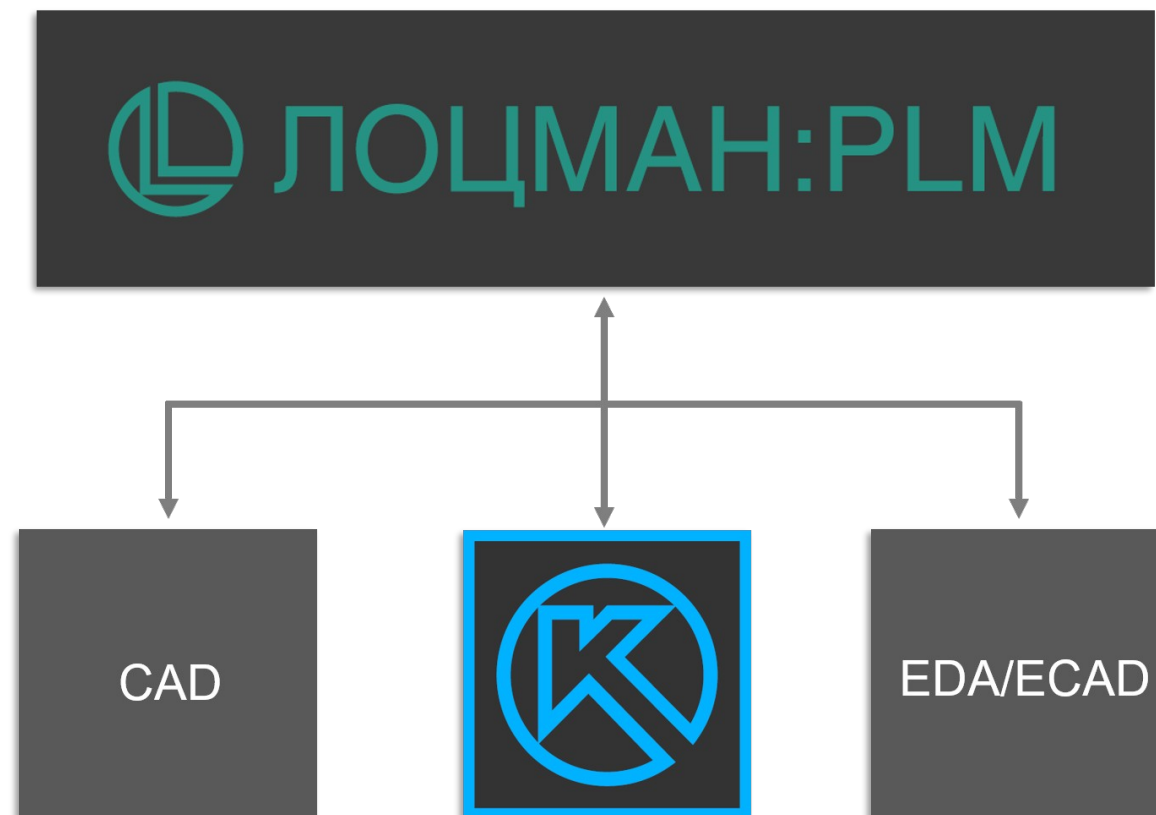



Планирование

- Формирование планов технологических подразделений на основе межцеховых маршрутов
- Формирование заявок на проектирование СТО и УП для станков с ЧПУ

Технологические данные

- Формирование межцеховых технологических маршрутов
- Работа с заготовками и техпроцессами

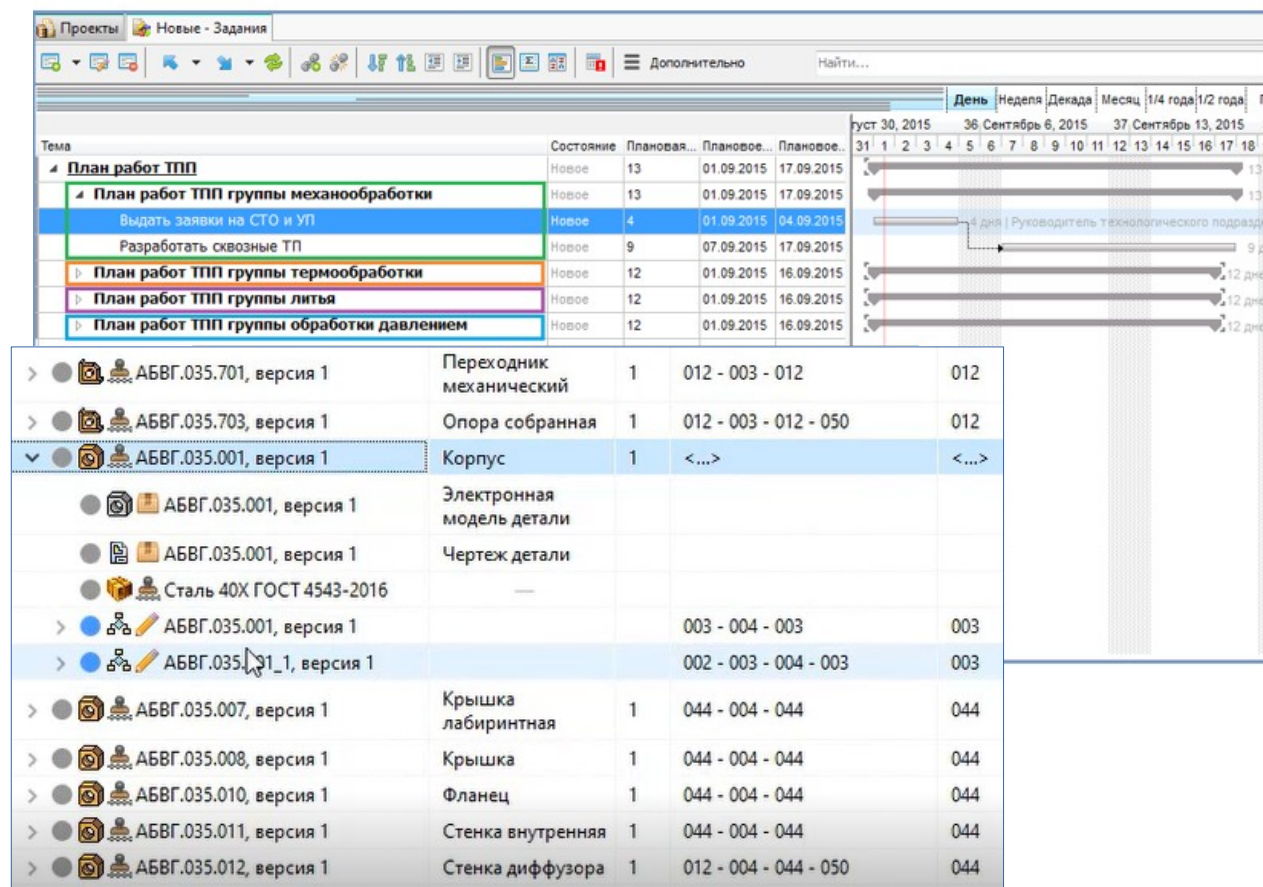

Управление бизнес-процессами

Подсистема управления бизнес-процессами предприятия, позволяет контролировать работу специалистов и получать уведомления об изменениях в работе.

Возможности адаптации

Поддерживается возможность создания собственных схем бизнес-процессов со сложной логикой перехода между стадиями.

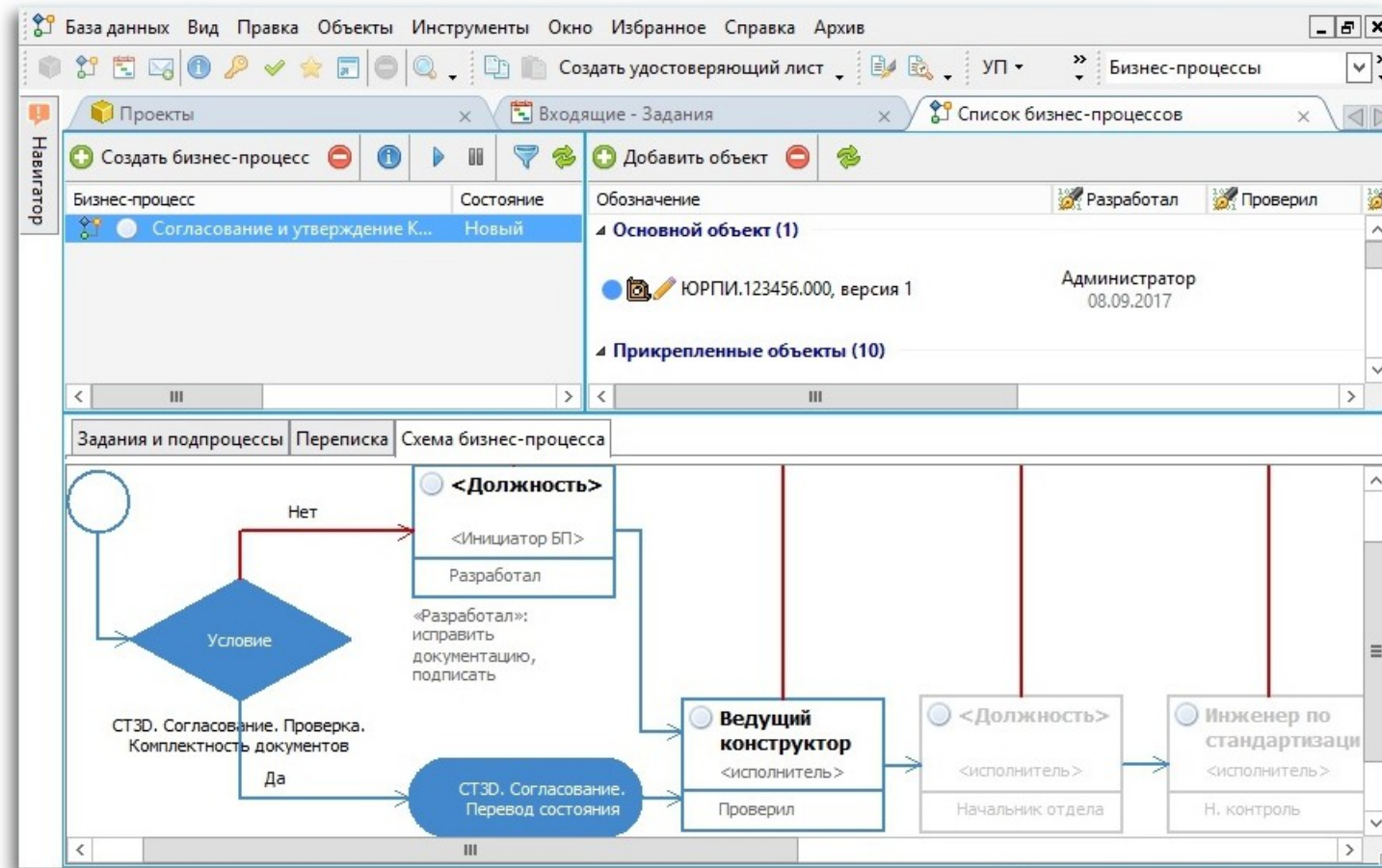



Электронная подпись

- Простая и усиленная ЭП
- Возможно применение внешних криптопровайдеров (например, КриптоПРО CSP)
- Настраиваемые характеры работ лиц, подписывающих документы (разработал, проверил, утвердил и т.п.)

Обозначение	Разработал	Проверил	Н. контроль
AG52.940.122, версия 1	Серегин П.В. 03.04.2017	Вилеев Д.Л. 03.04.2017	Захарова Е.М. 03.04.2017
AG52.940.190, версия 1			
AG52.950.724, версия 1			
AG52.НО4.190, версия 1	Серегин П.В. 03.04.2017	Вилеев Д.Л. 03.04.2017	Захарова Е.М. 03.04.2017
AG52.043.063, версия 1	Серегин П.В. 08.03.2017	Вилеев Д.Л. 03.04.2017	Захарова Е.М. 03.04.2017
AG52.144.418, версия 1	Серегин П.В. 03.04.2017	Вилеев Д.Л. 03.04.2017	Захарова Е.М. 03.04.2017
AG52.152.660, версия 1	Серегин П.В. 03.04.2017	Вилеев Д.Л. 03.04.2017	Захарова Е.М. 03.04.2017
AG52.152.708, версия 1	Серегин П.В. 03.04.2017	Вилеев Д.Л. 03.04.2017	Захарова Е.М. 03.04.2017
AG52.153.908, версия 1	Серегин П.В. 03.04.2017	Вилеев Д.Л. 03.04.2017	Захарова Е.М. 03.04.2017



Генерация отчетов

Формирование отчетов в форматах:
LibreOffice, Open Office, PDF, CSV,
FastReport

Возможности адаптации

Возможность разрабатывать
собственные поисковые запросы для
отбора данных и отчетные формы для
их представления

Формат	Зона	Поз.	Обозначение	Наименование	Кол.	Примечание
				<i>Документация</i>		
			078.505.9.010000 ЭСБ	Электронная модель сборочной единицы		
A1			078.505.9.010000 СБ	Сборочный чертеж		
A3			078.505.9.010000 ВП	Ведомость покупных изделий		
			078.505.0.0101.00 МД	Вал. Электронная модель детали		
			078.505.0.0103.00 МД	Колесо зубчатое. Электронная модель детали		
			078.505.0.0104.00 МД	Корпус. Электронная модель детали		
			078.505.0.0105.00 МД	Крышка. Электронная модель детали		
			078.505.0.0106.00 МД	Крышка корпуса. Электронная модель детали		
			078.505.0.0107.00 МД	Втулка. Электронная модель детали		
			078.505.0.0110.00 МД	Сальник. Электронная модель детали		

ЛОЦМАН:PLM Архив

Организация работы с архивом и управление процессами электронного и бумажного документооборота: регистрация, хранение, изменение, уведомления о событиях в архиве.

Возможности адаптации

- Правила автоматической проверки данных перед сдачей в архив
- Состав инвентарных книг и правила присвоения инв. номеров
- Настройка уведомлений об изменениях
- Формы учетных документов

Создание и регистрация документов в архиве

Задайте значение атрибутов

Обозначение:

Наименование:

Тип: Чертеж детали

Наименование изделия:

Хар. использования: Д (дубликат) | Количество листов: | Формат документа:

Номер последнего изменения:

Инвентарная книга: Инвентарная книга ПКД

Инвентарный номер подлинника:

Инвентарный номер дубликата (копии): ПКД 20-2017

Инвентарный номер взамен подлинника:

Подлинник на предприятии:

Непрерывный ввод

Разработал:

Подразделение:

Дата регистрации: 03.05.2017

Принял: CISA\Администр

Примечание:

Абонент:

Имя файла:

Создание заявки на выдачу документов

Передать в архив | Сохранить | Справка

Наименование: Выд.Док-20.113

Содержание: Содержание заявки

Атрибут	Значение
Автор	AU
Дата исполнения	28.01.2020
Дата подачи в архив	28.01.2020
Должность	Специалист архива
Подразделение	АОГТ
Изделие	AG52.040.111 ЭСБ
Источник	it9
Основание	Без основания
Примечание	
Цель выдачи документов	не указана

Документ/Абонент	Доступ	Вид носителя	Кол-во	Результат проверки
AG52.040.111 ЭСБ				
КБ-2				
РКП 2 (Сидоров Д.Ф)	✓	Файл	3	
AG52.040.111				
КБ-2				
РКП 2 (Сидоров Д.Ф)	✓	Бумага	3	



Маркировка документов

- Размещение в областях документа текста, изображений, знаков (например, индикатор наличия ЭП), штриховых и QR-кодов
- Размещение информации производится без внесения изменений в документ (ЭП остается валидной)

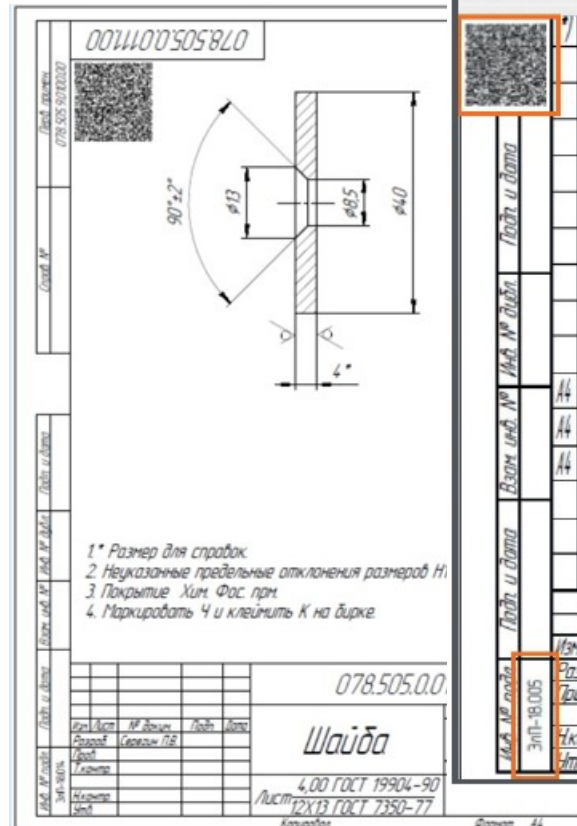

Вторичное представление | Атрибуты | Карточка | Версии | Группы замены | По заявке | Заметки | Задания по объекту < >

Добавить комментарий

№	Автор	Дата	Состояние	Комментируют сейчас
4	Серегин П.В.	29.12.2017	Проектирование	
5	Администратор	01.06.2020	Архив	
6	Администратор	01.06.2020	Архив	

№	Изм.	Лист	№ докум.	Подп.	Дата	Наименование	Кол-во
1			АГ52.289.04.7 СБ			Сборочный чертеж	*1А2х4
			АГ52.940.122 МД			Гайка. Электронная модель детали	
			АГ52.940.190 МД			Гайка. Электронная модель детали	
			АГ52.950.724 МД			Шайба. Электронная модель детали	
			АГ52.Н04.190 МД			Втулка. Электронная модель детали	
Сборочные единицы							
14	1		АГ52.040.111			Стойка	2
14	2		АГ52.155.033			Подкладка	2
14	3		АГ52.285.014			Рессора	1

АГ52.289.04.7

Изм.	Лист	№ докум.	Подп.	Дата	Лит	Лист	Листов
Разработ	Серегин П.В.					1	2
Провер							
Технический							
ЭП-18.005							

Рессорное подвешивание



ЛОЦМАН:PLM Управление изменениями

Прикладной модуль для управления изменениями конструкторской, технологической и другой документации путем выпуска различных типов извещений:

- извещение об изменении
- предварительное извещение
- дополнительное извещение
- дополнительное предварительное извещение
- предложение об изменении



Создание новых изделий на основе прототипа

Создание копий структур вместе со связанными документами с присвоением новых обозначений по кодификатору.

Автоматическая замена ссылок в документах КОМПАС-3D (сохранение целостности 3D-моделей и ассоциативных документов)

Создать копию	Обозначение	Наименование	Новое обозначение	Шаблон
<input checked="" type="checkbox"/>	AG52.289.047	Рессорное подве	АБВГ.289.047	
<input checked="" type="checkbox"/>	AG52.289.047 ЭСБ	Рессорное подве	АБВГ.289.047 ЭСБ	
<input checked="" type="checkbox"/>	AG52.289.047	Рессорное подве		
<input checked="" type="checkbox"/>	AG52.289.047 СБ	Рессорное подве	АБВГ.289.047 СБ	
<input checked="" type="checkbox"/>	AG52.040.111	Стойка	АБВГ.040.111	
<input checked="" type="checkbox"/>	AG52.040.111 ЭСБ	Стойка	АБВГ.040.111 ЭСБ	
<input checked="" type="checkbox"/>	AG52.040.111	Стойка		
<input checked="" type="checkbox"/>	AG52.040.111 СБ	Стойка	АБВГ.040.111 СБ	
<input checked="" type="checkbox"/>	AG52.040.406	Стойка	АБВГ.040.406	
<input checked="" type="checkbox"/>	AG52.040.406 МД	Стойка	АБВГ.040.406 МД	
<input checked="" type="checkbox"/>	AG52.040.406	Стойка	АБВГ.040.406	
<input checked="" type="checkbox"/>	Сталь 30 ГОСТ 1050			
<input checked="" type="checkbox"/>	AG52.210.193	Втулка	АБВГ.210.193	

AG52.289.047 (Рессорное подвешивание).a3d

Тип: Сборочная единица
Состояние: Архив
Доступ: Полный доступ
Блокировка:

Создать Закрыть Справка

Импорт данных из табличных документов

- Модуль настройки импорта – создание правил импорта и определения их параметров
- Модуль импорта – загрузка данных из табличного документа в базу данных
- Табличный перечень документов в формате *.xlsx, *.ods, или *.csv с указанием атрибутивной и сопроводительной информации

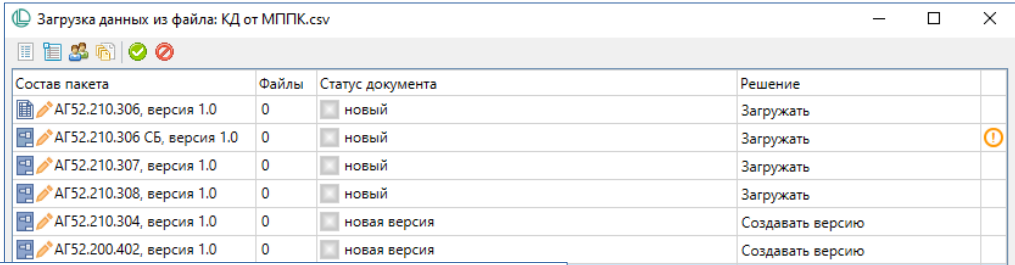

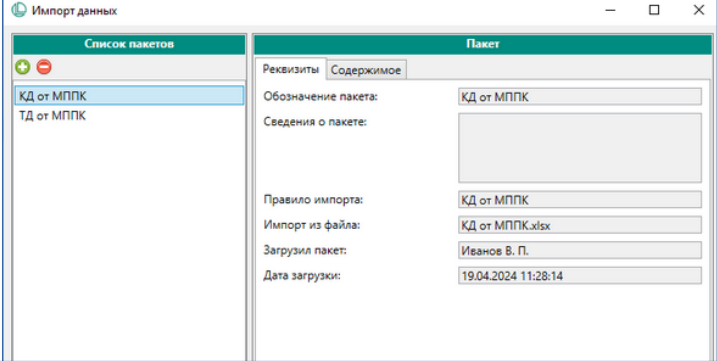

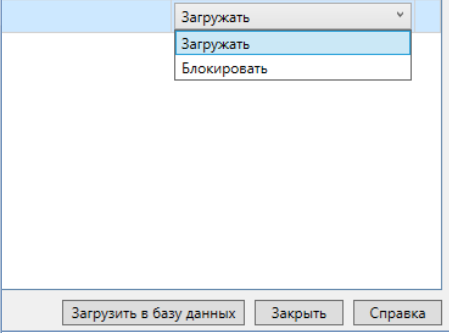

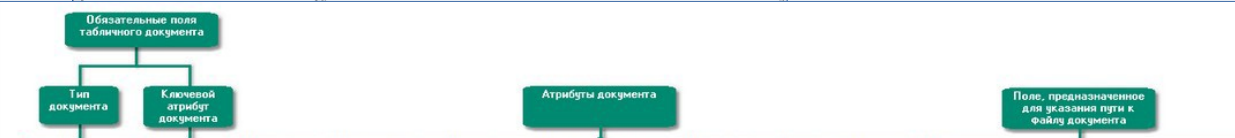

№	TypeName	Product	Код документа	Количество листов	Наименование	Наименование изделия	Подразделение	Разработал	Формат	Файл
1	Спецификация	АГ52.210.306		1	Спецификация	Патрон центрирующий	КБ	Иванов И.И.	A4	D:\КД от МКТАГ52.210.306 Патрон центрирующий.pdf
2	Сборочный чертёж	АГ52.210.306 СБ	СБ	1	Сборочный чертёж	Патрон центрирующий	КБ	Иванов И.И.	A1	D:\КД от МКТАГ52.210.306 СБ Патрон центрирующий.pdf
3	Чертёж детали	АГ52.210.307		1	Чертёж детали	Диск	КБ	Иванов И.И.	A2	D:\КД от МКТАГ52.210.307 Диск.pdf
4	Чертёж детали	АГ52.210.308		2	Чертёж детали	Корпус	КБ	Иванов И.И.	A2x3, A3	D:\КД от МКТАГ52.210.308 Корпус.pdf
5	Чертёж детали	АГ52.210.304		1	Чертёж детали	Втулка	КБ-2	Еремин С.П.	A4	D:\КД от МКТАГ52.210.304 Втулка.cdw
6	Чертёж детали	АГ52.200.402		1	Чертёж детали	Вал	КБ-2	Еремин С.П.	A3	D:\КД от МКТАГ52.200.402 Втулка.cdw
7	Чертёж детали	АГ52.210.312		1	Чертёж детали	Крышка	КБ-2	Еремин С.П.	A4x3	D:\КД от МКТАГ52.210.312 CDW

ЛОЦМАН:PLM Веб-клиент

Веб-клиент предоставляет возможность получить доступ к информации в базе данных ЛОЦМАН:PLM через браузер с любого устройства.

Поддерживается возможность создания и редактирования объектов, атрибутов, связей, а также настройка компоновки интерфейса.

Быстрый поиск по параметрам, контексту

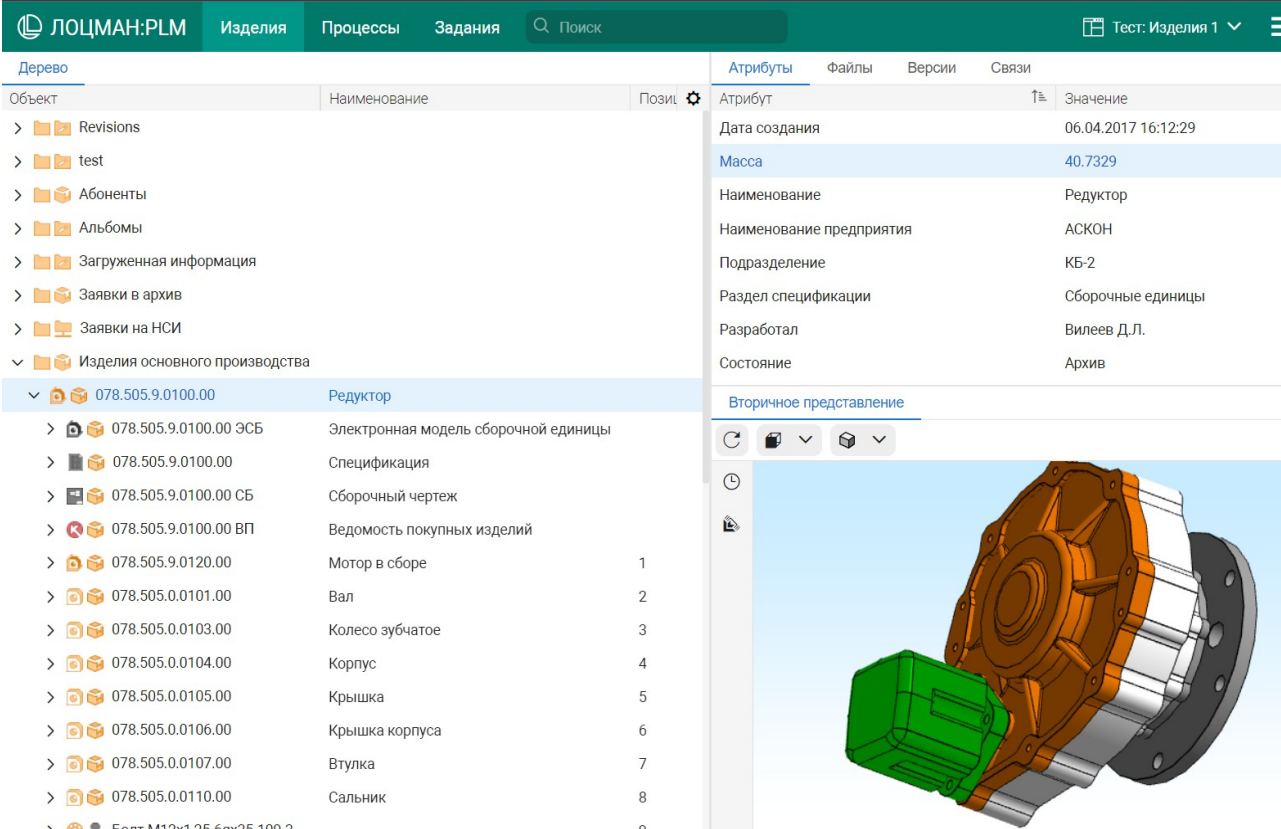

The screenshot displays the LOZMAN:PLM web client interface. The top navigation bar includes 'ЛОЦМАН:PLM', 'Изделия', 'Процессы', 'Задания', and a search icon. The main content area is divided into two panes. The left pane shows a 'Дерево' (Tree) view of the product structure, with the following items listed:

- Revisions
- test
- Абоненты
- Альбомы
- Загруженная информация
- Заявки в архив
- Заявки на НСИ
- Изделия основного производства
 - 078.505.9.0100.00 Редуктор
 - 078.505.9.0100.00 ЭСБ
 - 078.505.9.0100.00 Спецификация
 - 078.505.9.0100.00 СБ
 - 078.505.9.0100.00 ВП
 - 078.505.9.0120.00 Мотор в сборе 1
 - 078.505.0.0101.00 Вал 2
 - 078.505.0.0103.00 Колесо зубчатое 3
 - 078.505.0.0104.00 Корпус 4
 - 078.505.0.0105.00 Крышка 5
 - 078.505.0.0106.00 Крышка корпуса 6
 - 078.505.0.0107.00 Втулка 7
 - 078.505.0.0110.00 Сальник 8
 - Болт M12x1.25-6ax35.109.3... 9

The right pane shows the 'Атрибуты' (Attributes) section for the selected 'Редуктор' (Reduction gearbox) item. The attributes table is as follows:

Атрибут	Значение
Дата создания	06.04.2017 16:12:29
Масса	40.7329
Наименование	Редуктор
Наименование предприятия	АСКОН
Подразделение	КБ-2
Раздел спецификации	Сборочные единицы
Разработал	Вилеев Д.Л.
Состояние	Архив

Below the attributes, there is a 'Вторичное представление' (Secondary representation) section showing a 3D CAD model of the gearbox assembly. The model is rendered in a perspective view, showing the housing, gears, and shaft components.



ЛОЦМАН:PLM

Интеграция процессов предприятия

ЛОЦМАН:PLM Интеграционная шина предприятия

Универсальное приложение для обмена данными между системами, построенными на базе функционала сервера приложений ЛОЦМАН:PLM, а также любыми смежными системами классов PDM/PLM, ERP, MES.

Обеспечивается гибкая настройка под особенности интегрируемых систем.

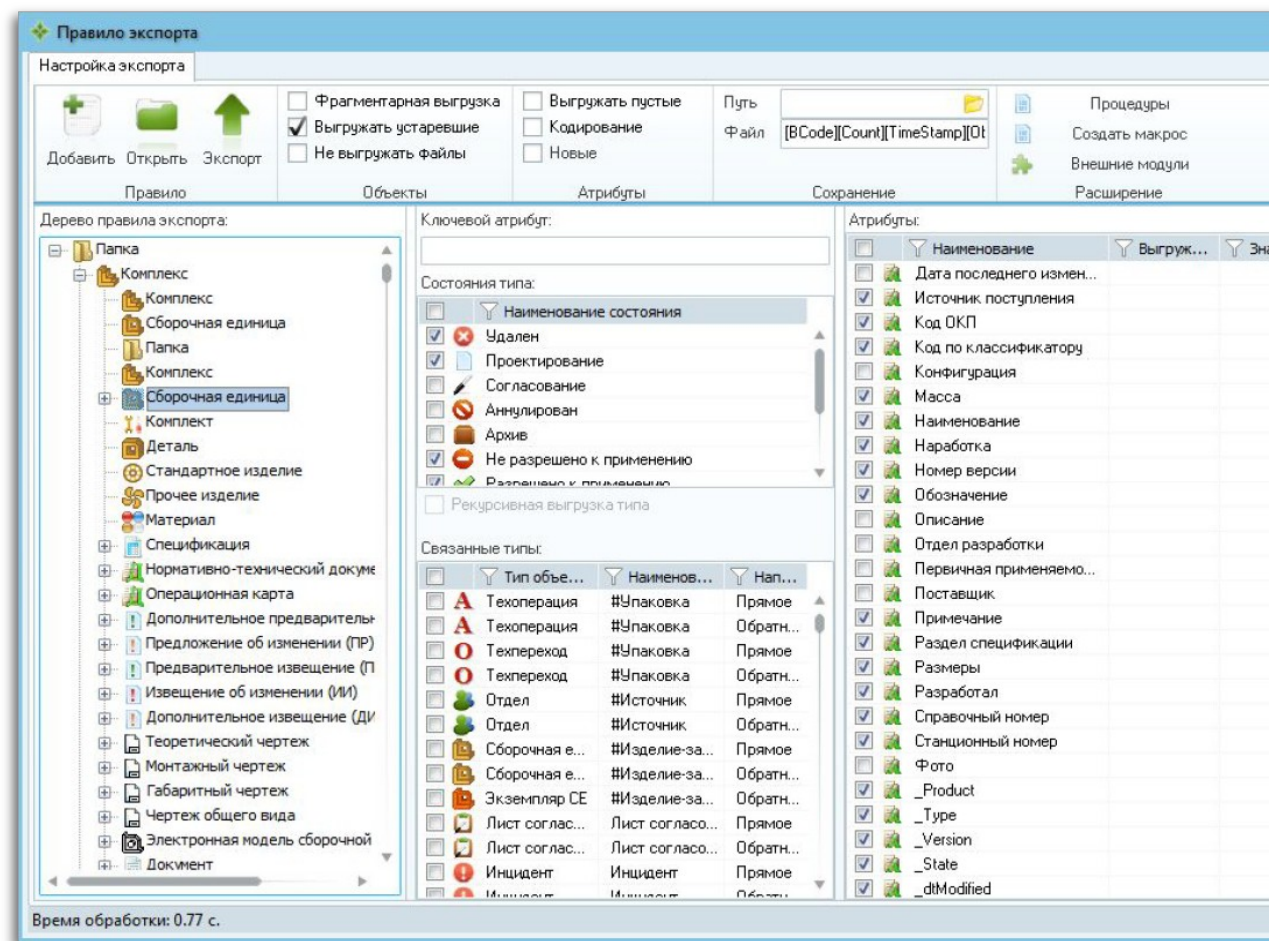



SDK

Описание принципов разработки прикладных модулей и сервисов на базе API

Описание методов API реализованных в ЛОЦМАН:PLM

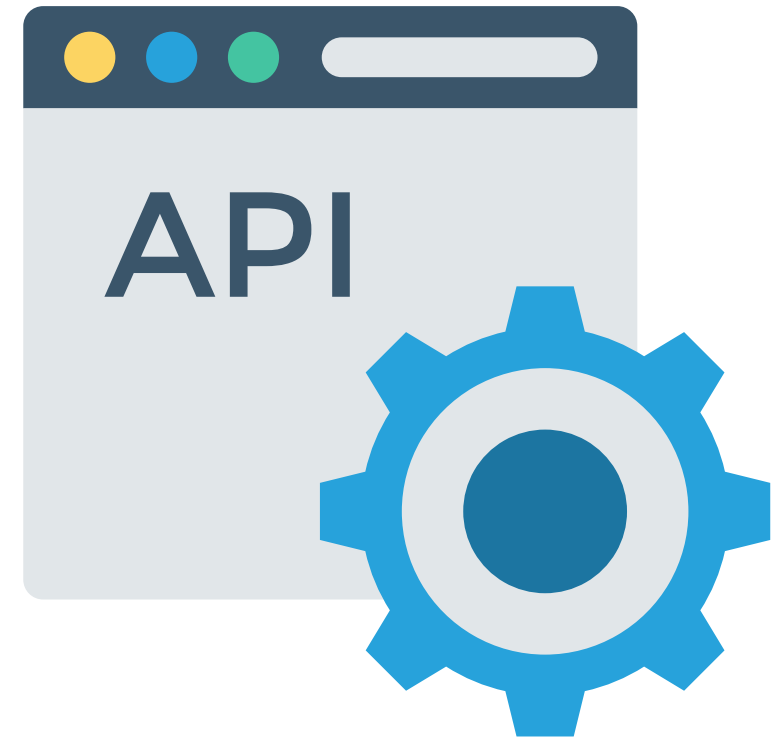



 **ЛОЦМАН:PLM**

**Создавайте
ИННОВАЦИОННЫЕ
ПРОДУКТЫ**



ЛООСМАН:РLМ

loodsman.ru

ct3d.ru



ascon.ru 8 (800) 700-00-78



youtube.com/asconvideo



facebook.com/asconru



twitter.com/ascon_ru