



# КОМПАС-График V11

## НОВЫЙ ШАГ В РАЗВИТИИ



# Повышение удобства работы

## Поддержка нескольких размеров кнопок

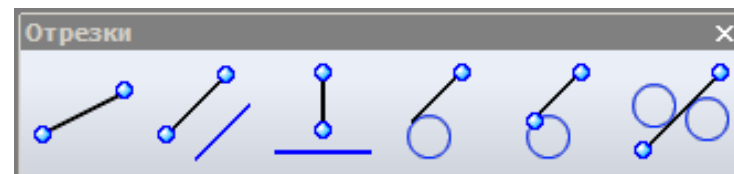
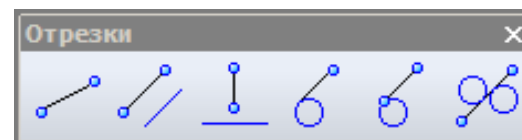
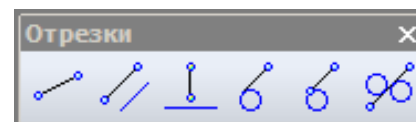
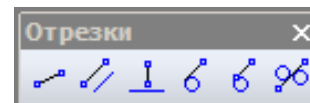
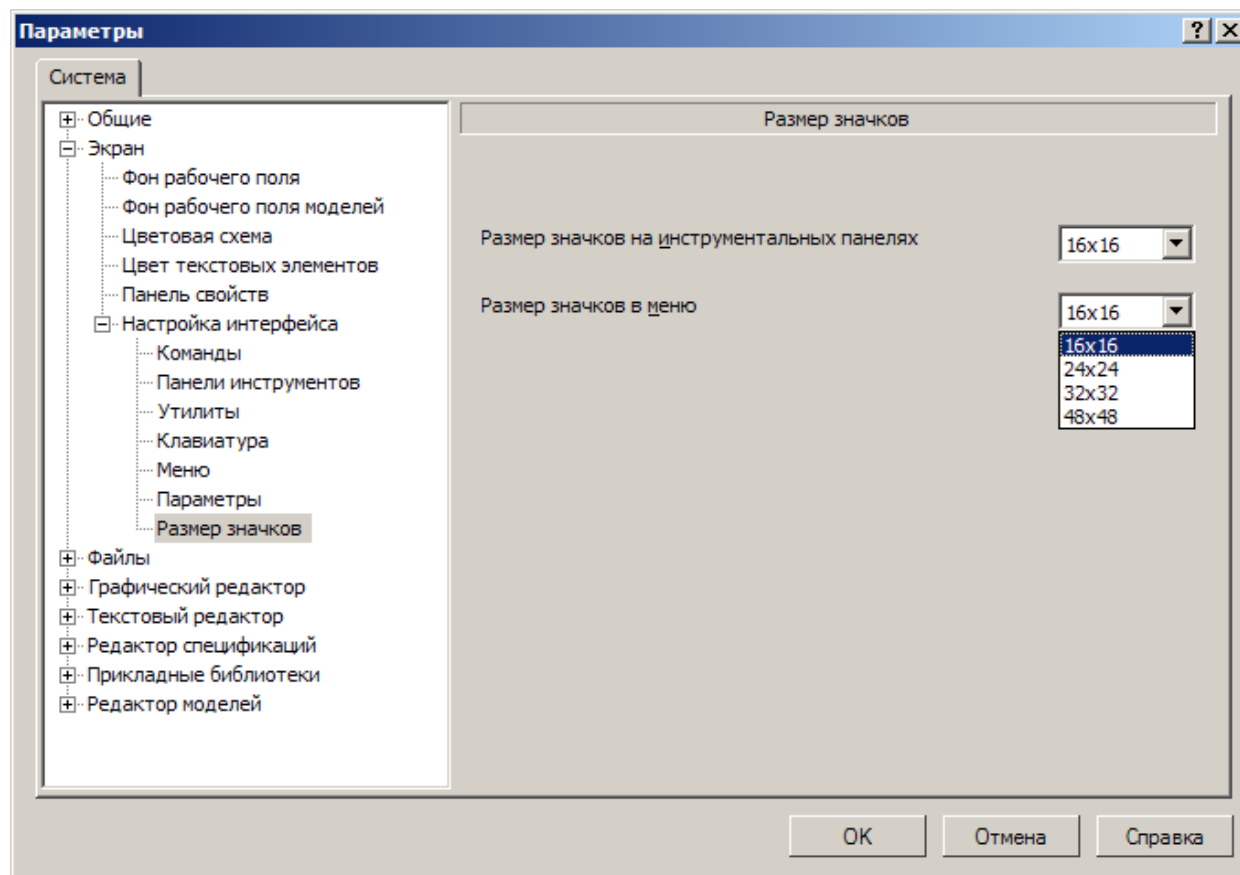

# Повышение удобства работы

- Плавающая панель расширенных команд
- Всплывающие сообщения, не требующие подтверждения
- Всплывающая контекстная панель

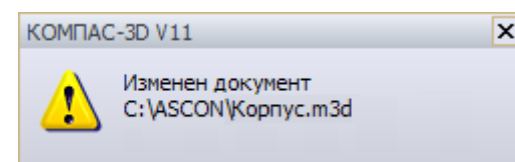
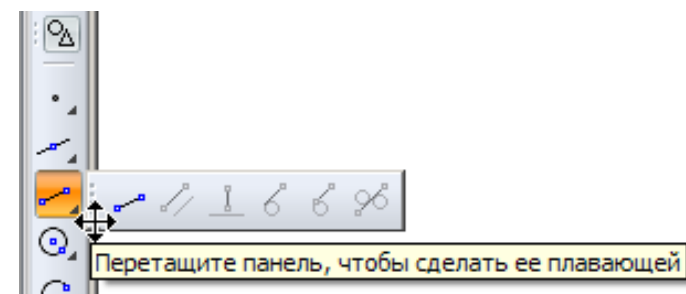
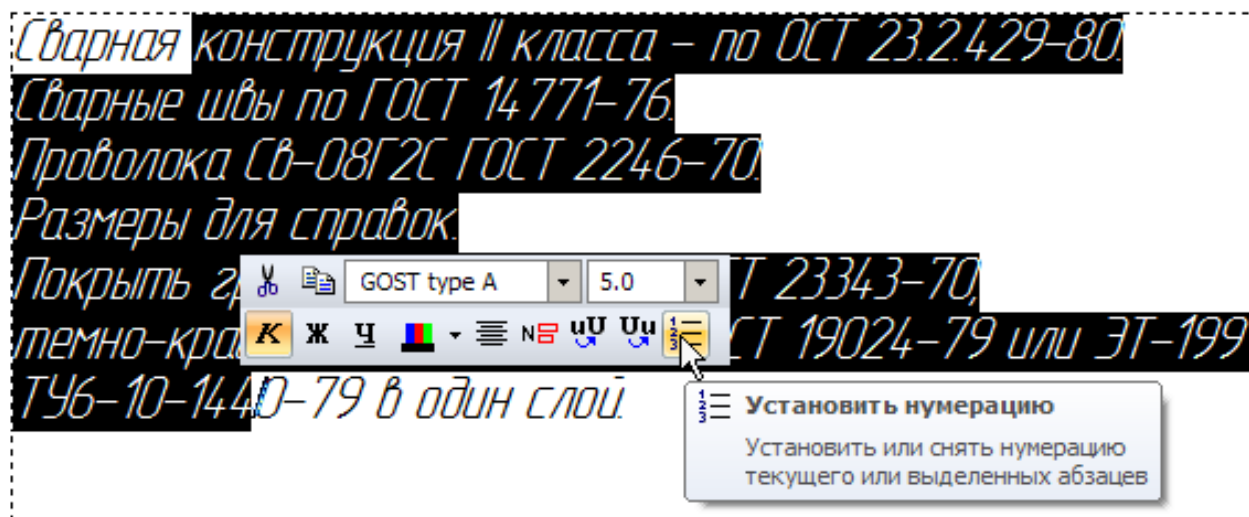



# Гиперссылки

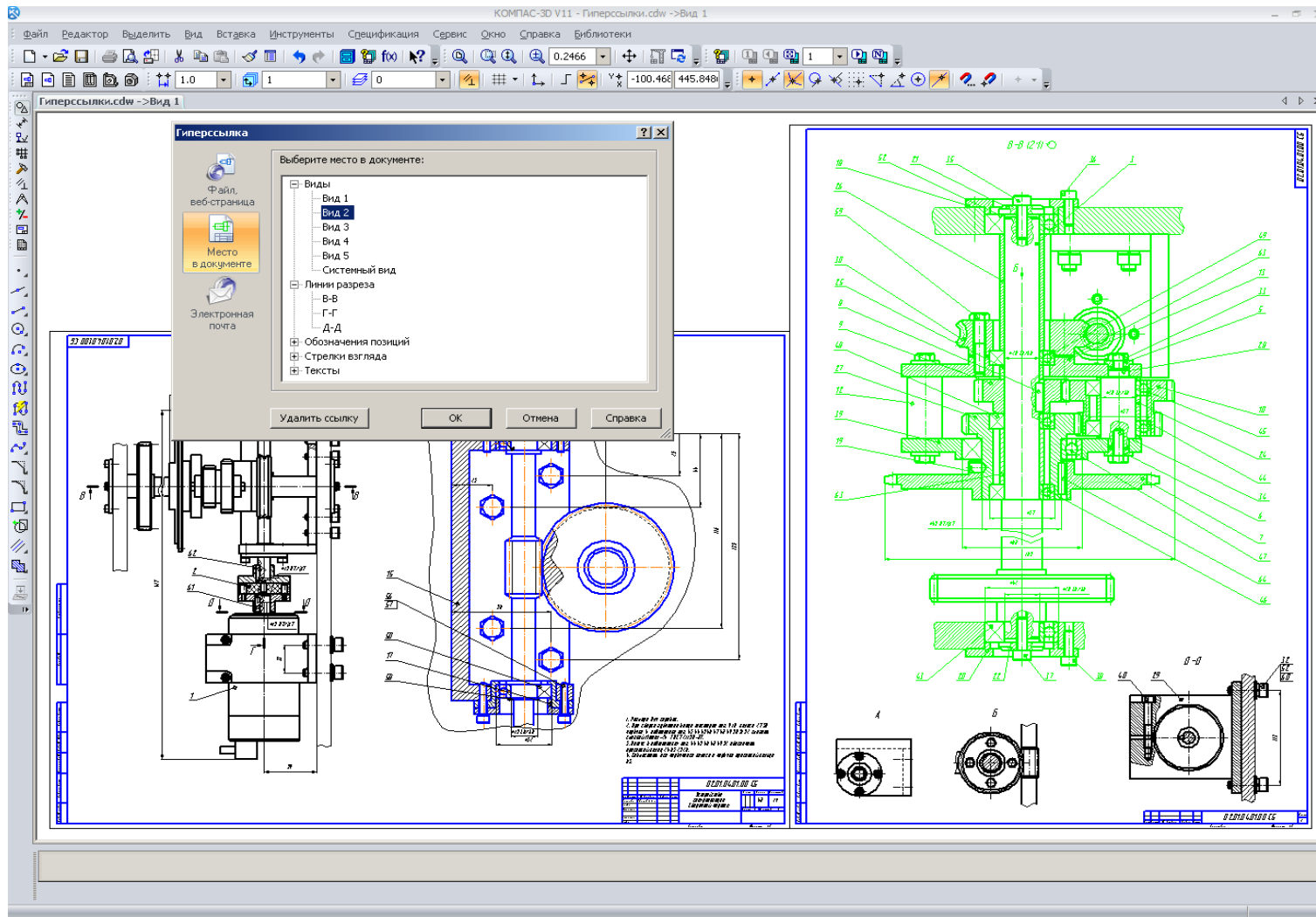

# Расширенное управление заливкой

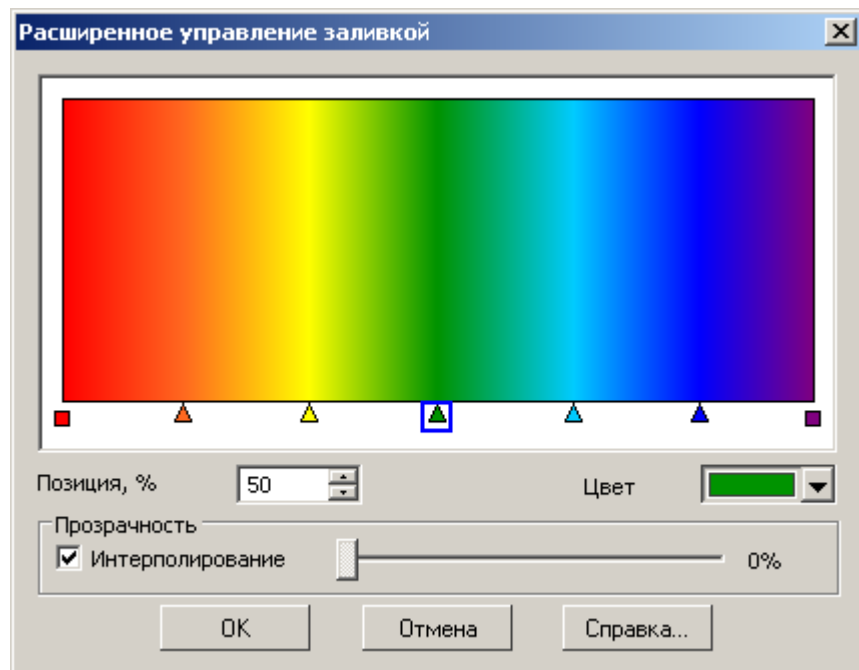

# Новые привязки

Новые привязки геометрического калькулятора:

- На пересечении продолжений кривых
- На расстоянии от точки
- На расстояниях от двух кривых
- Выровнять по двум точкам

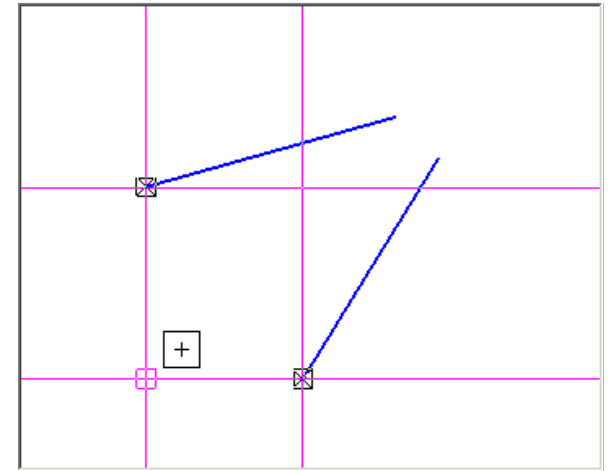
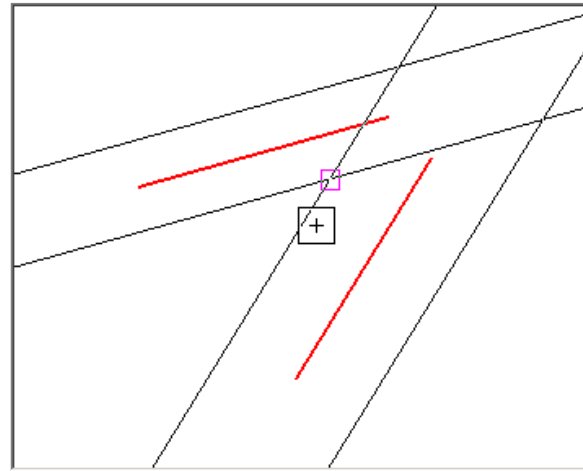
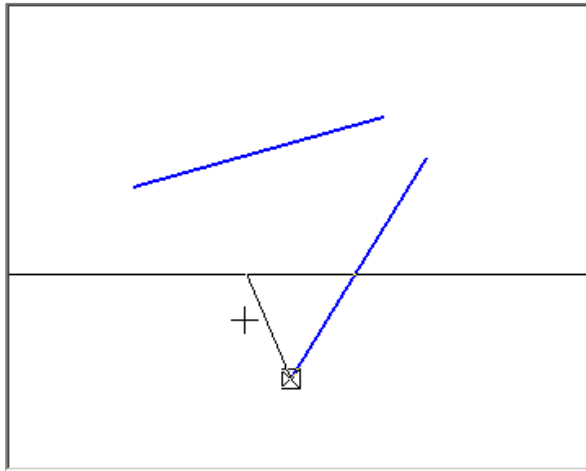
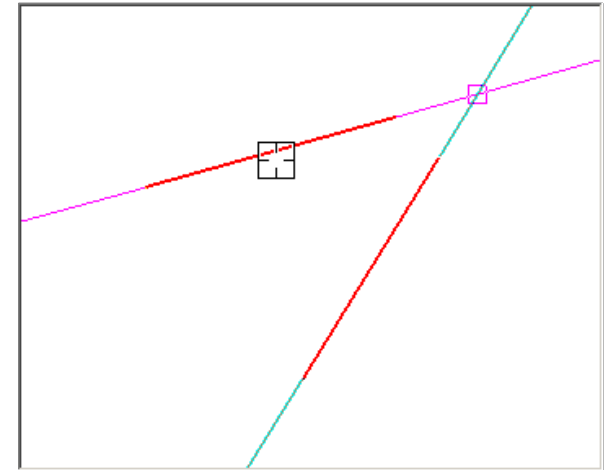

# Новые источники ссылок

- Ссылки на номера многополочных обозначений позиции
- Ссылки на переменные

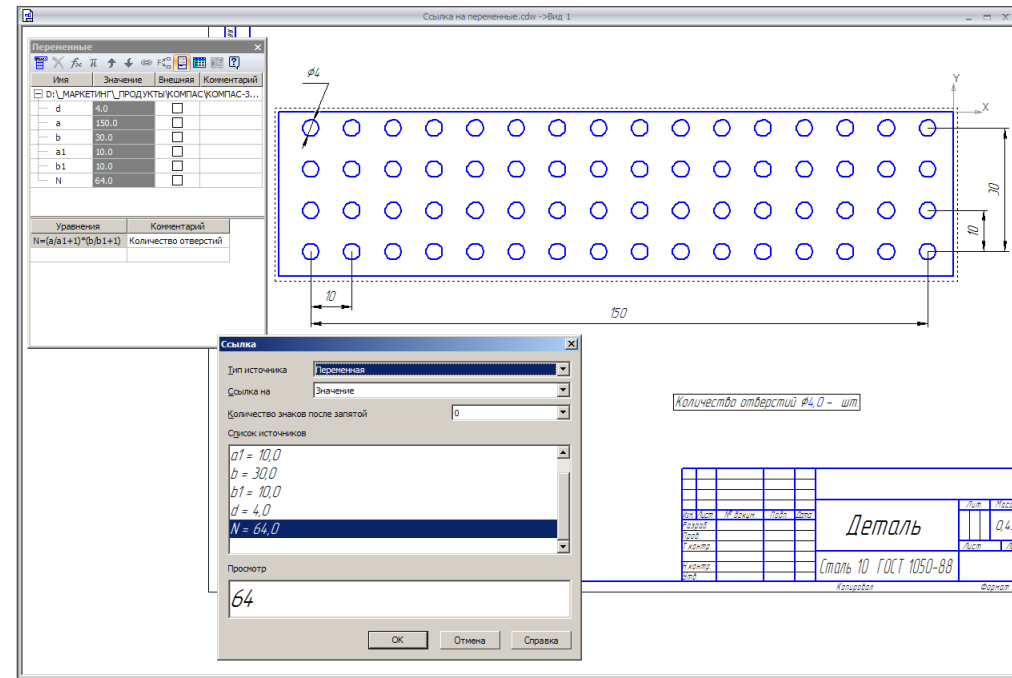
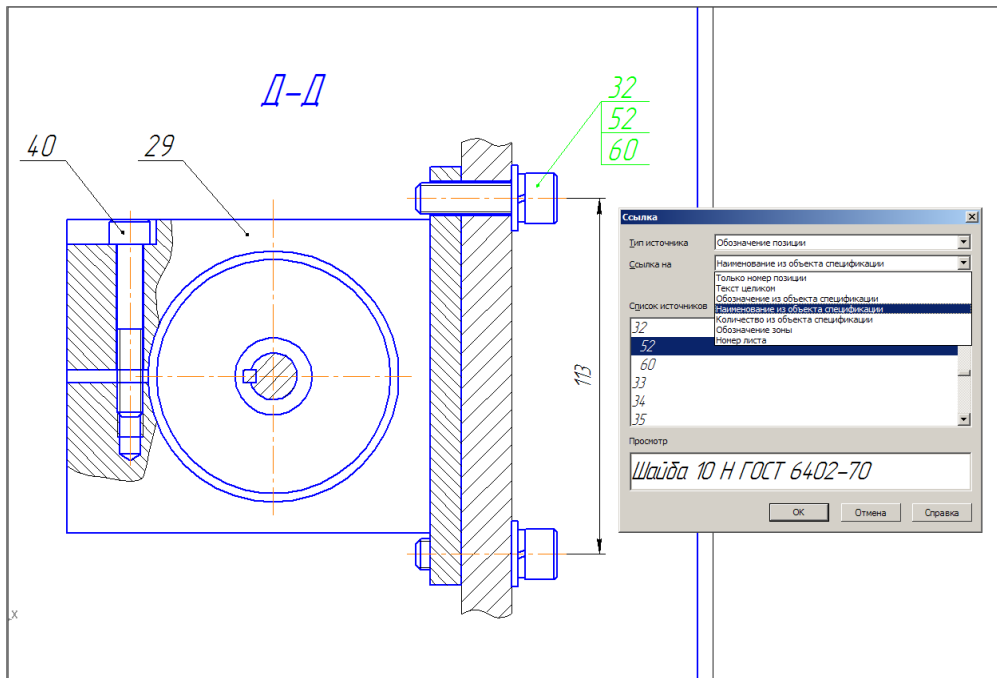



# Многоязыковая поддержка орфографии

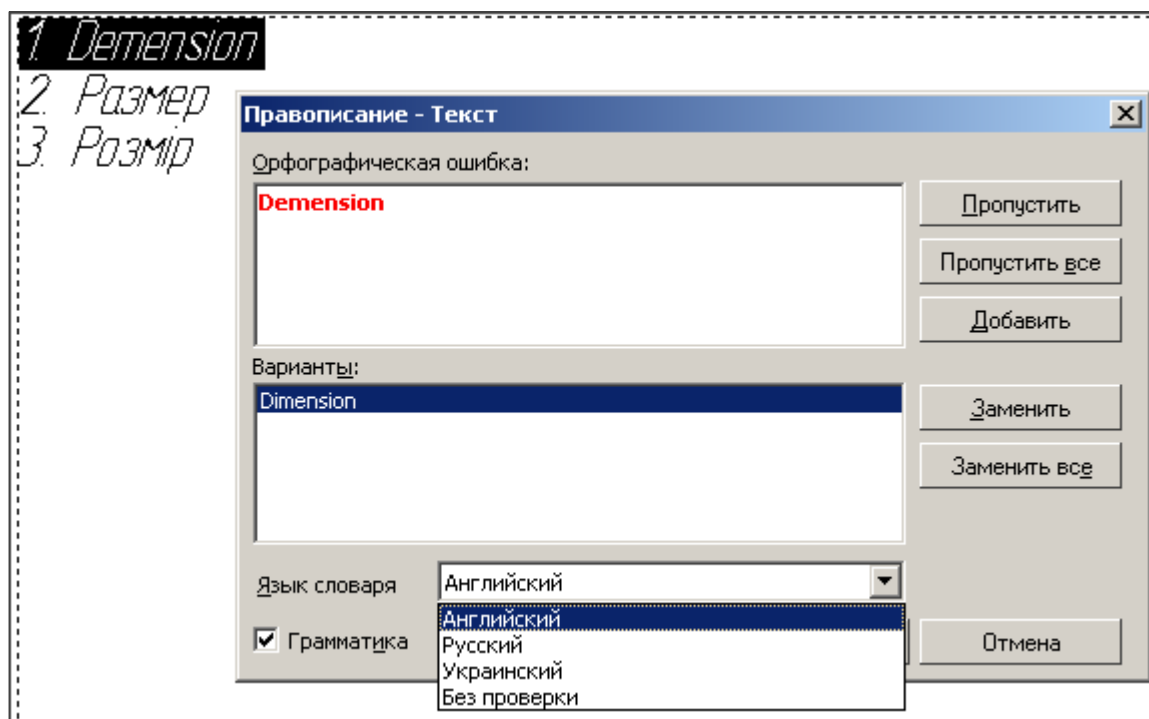



# Приложения

# Стандартные Изделия

*Новинка!*

Детали и узлы сосудов и аппаратов

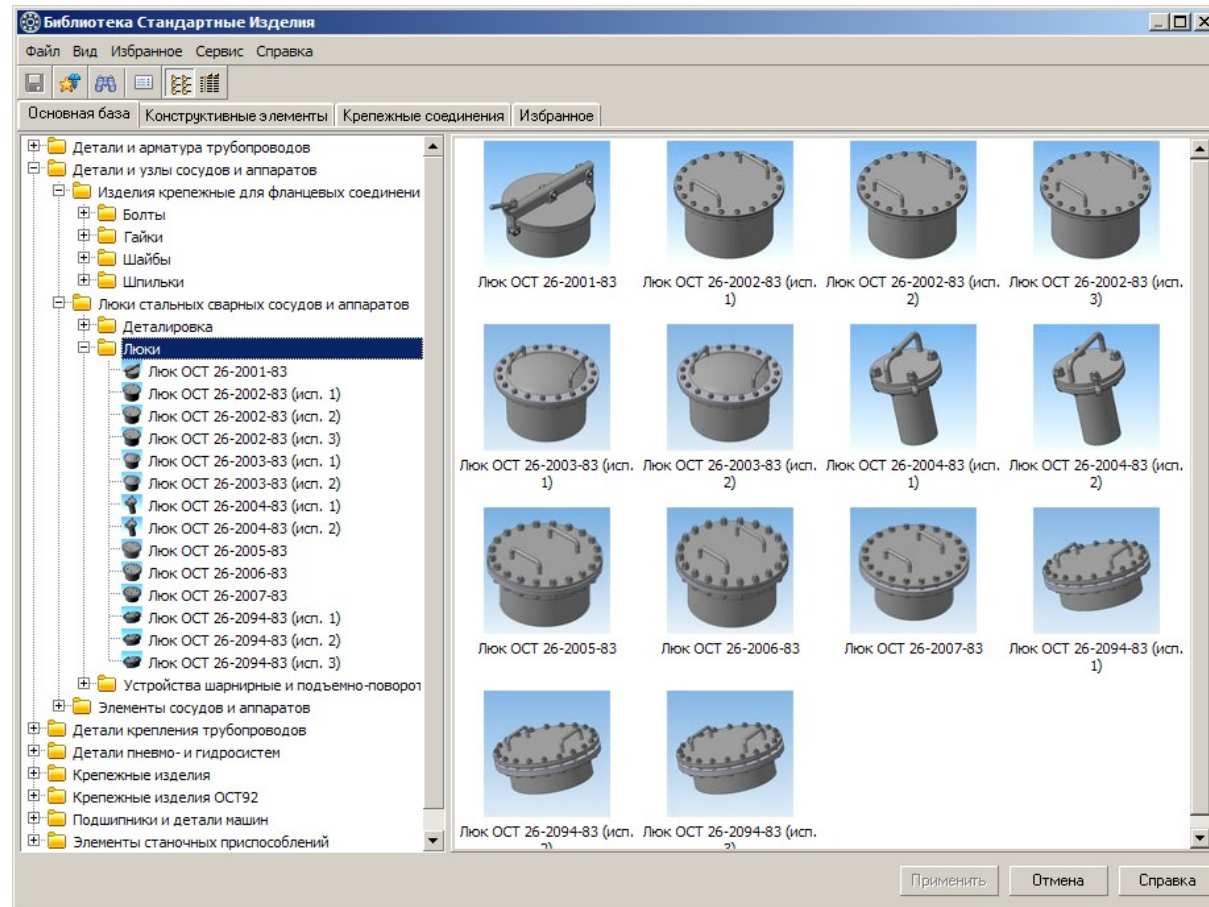

# Стандартные Изделия

Расширена номенклатура элементов каталога  
Крепежные изделия

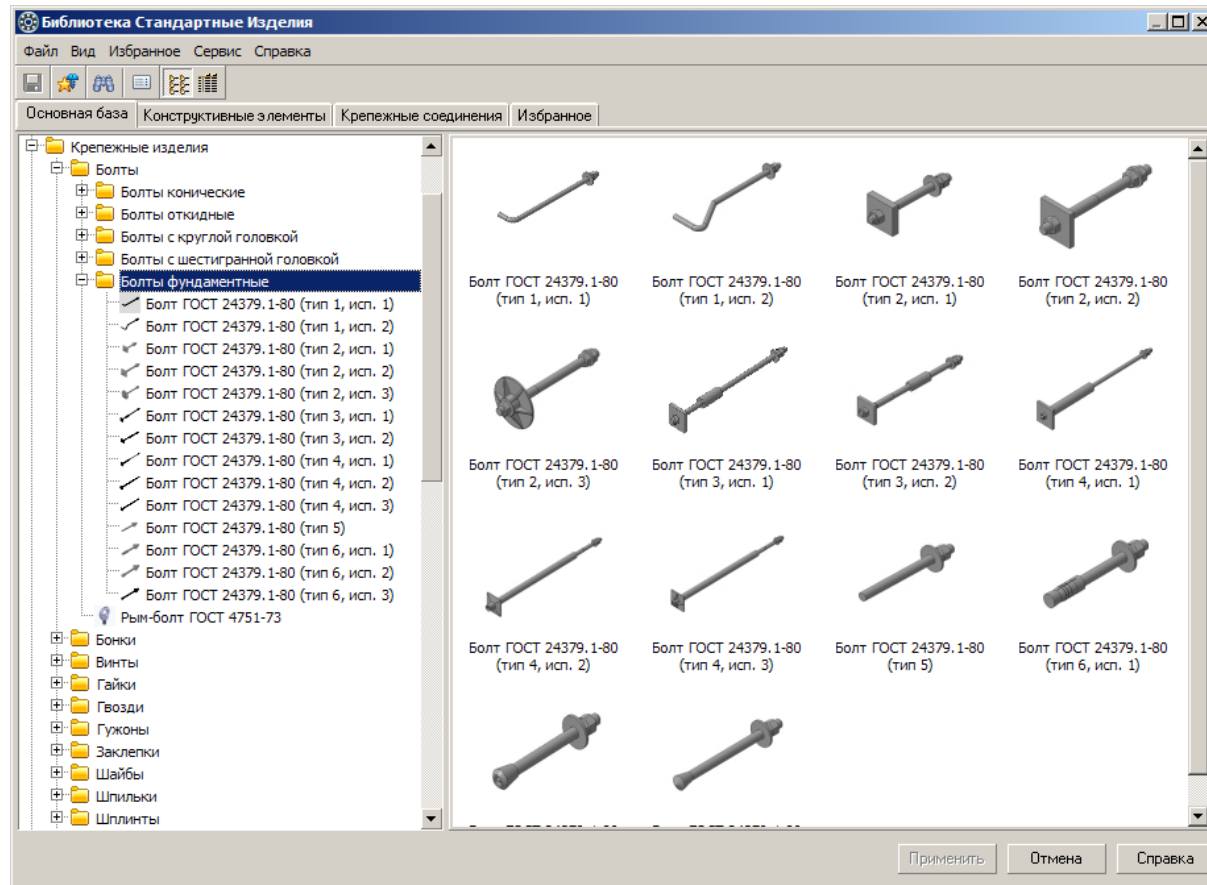



***Спасибо за внимание!***

